

BOSS[®]
AUDIO SYSTEMS

MARINIZED

Bluetooth[®]

MR500UAB

РУКОВОДСТВО ПОЛЬЗОВАТЕЛЯ
BLUETOOTH | 200 Вт | МОРСКОЙ

MP3-СОВМЕСТИМЫЙ ЦИФРОВОЙ МЕДИА АМ / FM-РЕСИВЕР
С БЕСПРОВОДНЫМ ДИСТАНЦИОННЫМ УПРАВЛЕНИЕМ



Установка

Процедуры установки

Сначала выполните электрические соединения, а затем проверьте правильность подключения.

Монтажное отверстие

Это устройство может быть установлено на любой приборной панели, имеющей отверстие, как показано ниже.



Вставьте монтажную втулку в приборную панель. Затем отогните выступы на монтажной втулке отверткой, чтобы добиться закрепления монтажной втулки.

Убедитесь, что стопорный рычаг находится на одном уровне с монтажной втулкой (не выступает наружу).

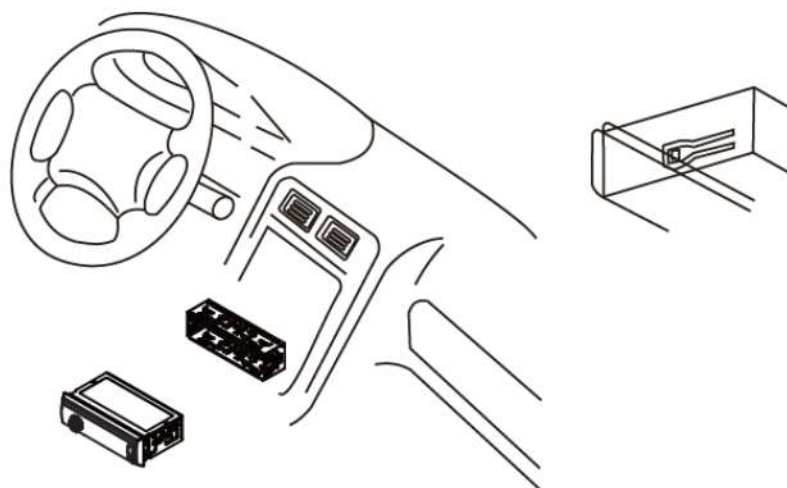
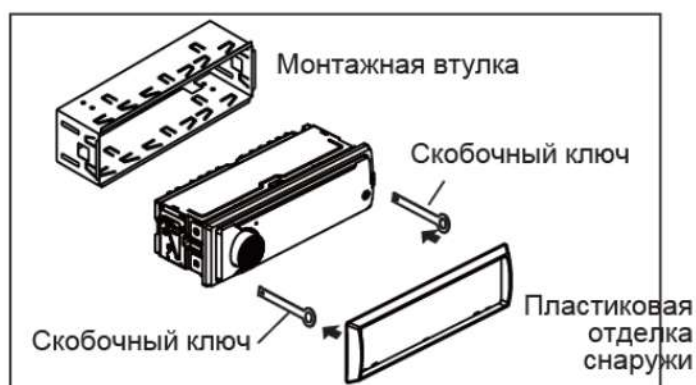

Установка

Подсоедините весь жгут проводов и вставьте головное устройство в монтажную втулку до щелчка.

Проводные соединения

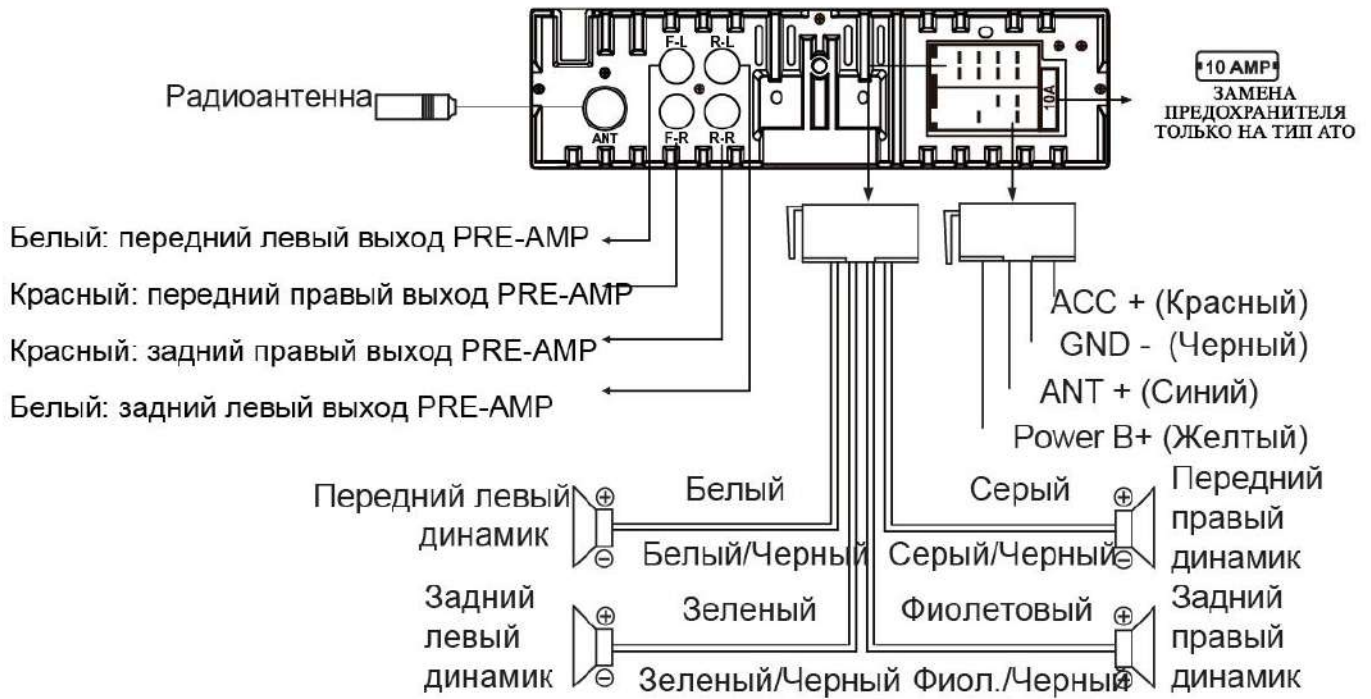

- Отрицательное заземление 12 В постоянного тока.
- Поддерживаются только динамики с сопротивлением 4 Ом или выше.
- Максимальный ток дистанционного запуска усилителя составляет 200 мА.

Обзор компонентов

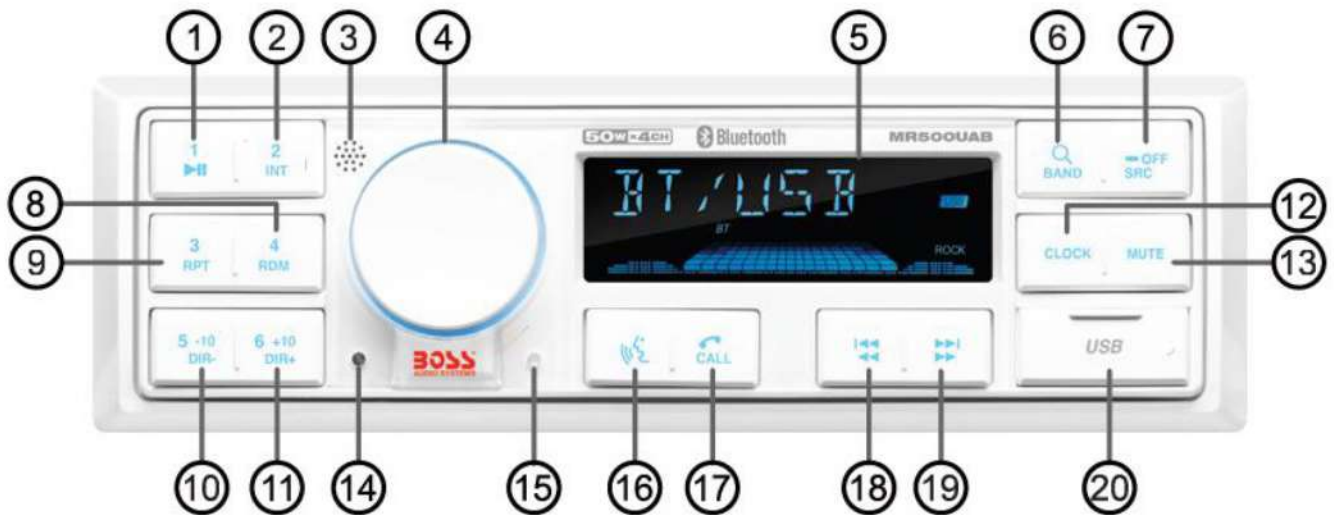

1. (пауза / воспроизведение), кнопка предустановленной станции 1
2. INT (вступление), кнопка предварительной настройки станции 2
3. ИК-датчик дистанционного управления
4. Ручка VOL (громкость), кнопка SEL (выбор / меню)
5. ЖК дисплей
6. Кнопка BAND, кнопка (автоматическое сохранение станции, автоматический поиск музыки)
7. - OFF (включение / выключение питания) / кнопка SRC (источник)
8. RDM (случайный), кнопка предустановленной станции 4
9. RPT (повтор), кнопка предустановленной станции 3
10. -10 (предыдущие 10 треков), DIR- (предыдущая папка), кнопка предустановленной станции 5
11. +10 (следующие 10 треков), DIR + (следующая папка), кнопка предустановленной станции 6
12. Кнопка ЧАСЫ (отображение часов, установка часов)
13. Кнопка выключения звука
14. Микрофон громкой связи
15. Кнопка сброса
16. (Нажми и говори) кнопка
17. (Кнопка Ответить на звонок / Завершить звонок)
18. (настройка / поиск вниз, предыдущая дорожка, быстрая перемотка назад)
19. (настройка / поиск вверх, следующая дорожка, быстрая перемотка вперед)
20. USB-порт

Общие операции

Включение / выключение устройства, изменение источника

- Нажмите кнопку OFF / SRC, чтобы включить устройство. Нажмите и удерживайте кнопку OFF / SRC, чтобы выключить устройство.
- Нажмите кнопку OFF / SRC, чтобы выбрать различные режимы: радио, USB (с подключенным USB-устройством) и режимы BT (Bluetooth).

Отрегулируйте громкость (VOL)

Поверните ручку VOL, чтобы увеличить или уменьшить уровень громкости.

Общие операции

Нажми чтобы говорить

Нажмите кнопку  с пиктограммой (регулятор VOL), чтобы получить доступ к функции голосового помощника смартфона через Bluetooth.

Настройка параметров меню (SEL)

• Нажмите и удерживайте кнопку SEL (регулятор громкости), чтобы войти в меню настроек, затем несколько раз нажмите кнопку SEL (регулятор громкости), чтобы выбрать элементы настройки: - PLL MID / HI / LOW: Этот ресивер оснащен 3 настройками яркости.

Поверните ручку регулировки громкости, чтобы установить уровень подсветки на средний, высокий или низкий.

- BASS/TREBLE: -7, -6, ~, 1, 0, +1, ~, +6, +7

Примечание: настройки BASS и TREBLE доступны только тогда, когда настройка EQ выключена.

- BALANCE: L7, L6, ~, L1, 0, R1, ~, R6, R7

- FADER: R7, R6, ~, R1, 0, F1, ~, F6, F7

- Громкость: ГРОМКО ВКЛ. / ВЫКЛ.

- Настройка EQ (эквалайзера): OFF, FLAT, CLASSIC, POP, ROCK, JAZZ

- Stereo / моно: переключение между режимами приема МОНО и СТЕРЕО для радиочастот.

- DX / LOCAL: включает или отключает режим местного вещания (LOCAL).

- ЧАСЫ 12/24: выбор между 12-часовым и 24-часовым отображением.

- ЗОНА США / ЕС: Это автомобильное радио оборудовано частотой США / Европы. Поверните ручку регулировки громкости для переключения между частотой США и Европы. Система изменит настройку частоты примерно через 3 секунды.

• Поверните ручку VOL, чтобы изменить значения.

Отображение часов, настройка часов

Нажмите кнопку CLOCK, чтобы отобразить время. Нажмите и удерживайте кнопку ЧАСЫ, цифры часов начнут мигать на дисплее. Установите часы, вращая ручку VOL. Кратковременно нажмите кнопку ЧАСЫ, цифры минут начнут мигать.

Установите минуты, вращая ручку VOL.

Включение / выключение звука

Нажмите кнопку MUTE, чтобы включить или выключить звук.

USB порт

Подключите к USB-накопителю для воспроизведения звука или зарядки мобильного телефона.

Микрофон громкой связи

Чтобы слышать свой голос при вызове с помощью этой системы громкой связи Bluetooth.

Разъем Aux Audio Input

Подключите к разъему для наушников на внешнем устройстве (например, мобильном телефоне или MP3-плеере) для воспроизведения звука.

Общие операции

Сброс настроек

Нажмите кнопку RESET тонким предметом с заостренным концом, чтобы перезагрузить устройство. Эту функцию можно использовать, когда ЖК-дисплей не отображается нормально, или звук искажен, или когда какой-либо из элементов управления отключен.

Работа радио

Переключение между частотой зоной США и зоной Европы

В режиме радио нажмите и удерживайте кнопку SEL (регулятор громкости), чтобы войти в меню настроек, затем несколько раз нажмите кнопку SEL (регулятор громкости), чтобы получить доступ к частоте в США и Европе, затем поверните ручку регулировки громкости для переключения между США и частотой в Европе. Система изменит настройку частоты примерно через 3 секунды.

Изменение диапазона

В режиме радио коротко нажмите кнопку BAND для переключения между диапазонами FM1 (F1), FM2 (F2), FM3 (F3) и AM1 (A1), AM2 (A2).

Сохранение / вызов предварительно настроенных станций

В радио можно сохранить 6 предустановленных станций для каждого диапазона (FM1, FM2, FM3, AM1 и AM2), всего 30 предустановленных станций.

- Чтобы запомнить станцию:

Нажмите и удерживайте нужные кнопки предварительной настройки (1-6), чтобы сохранить радиостанцию.



- Чтобы вызвать предустановленную станцию:

Кратковременно нажмите кнопку соответствующей станции (1-6), чтобы вызвать соответствующую предустановленную станцию.



Ручная настройка

В режиме радио:

Нажмите и удерживайте кнопку  или  чтобы войти в режим ручной настройки.

В режиме ручной настройки кратковременно нажмите кнопку  или  для пошагового поиска следующей или предыдущей частоты.

Поиск станции

В режиме радио нажмите кнопку  или  начнется автоматический поиск, он будет искать радиостанцию с сильным сигналом в текущем диапазоне вверх или вниз. Автоматический поиск остановится, пока не будет найдена станция.

Автоматическое сохранение / сканирование предустановленных станций

Нажмите и удерживайте кнопку  для автоматического сохранения 18 станций FM и 12 станций AM.

Работа USB

Воспроизведение музыки в форматах MP3 / WMA с USB-накопителя. Вставьте USB-накопитель с музыкой MP3 / WMA в USB-порт, воспроизведение начнется автоматически.

Примечание: порт USB также поддерживает зарядку мобильного телефона, максимальная способность зарядки составляет 5 В / 1 А.

Выбрать следующий трек или предыдущий трек

В режиме USB кратковременно нажмите кнопку  или  чтобы воспроизвести следующую или предыдущую дорожку.

Быстрая перемотка вперед / назад

Нажмите и удерживайте кнопку  или  чтобы перемотать трек вперед или назад.

Воспроизвести / Пауза

Нажмите кнопку  чтобы прервать воспроизведение музыки (функция паузы).

Нажмите эту кнопку еще раз, чтобы продолжить воспроизведение..

Вводное сканирование

Нажмите кнопку INT, чтобы воспроизвести первые 10 секунд каждой дорожки.

Нажмите еще раз, чтобы остановить вводное сканирование и воспроизвести текущий трек..

Повторение трека

Нажмите кнопку RPT для переключения между RPT ONE (непрерывное повторение текущей дорожки) и RPT FOD (непрерывное повторение всех дорожек в текущей папке), RPT ALL (воспроизведение всей дорожки).

Воспроизведение всех треков в случайном порядке

Нажмите RDM один раз, проигравте все треки в случайном порядке.

Еще раз нажмите RDM, чтобы выйти из режима случайного воспроизведения.

Навигация по дорожкам / папкам

- Нажмите кнопки -10 / + 10 для перехода на 10 треков назад или вперед.

Требуется, чтобы на носителе было доступно более 10 треков.

- Нажмите и удерживайте кнопку -10 / + 10, чтобы выбрать предыдущую или следующую папку. (Если на носителе есть папки.)

Выберите трек или файл для воспроизведения в формате MP3

а) Нажмите и удерживайте кнопку  чтобы войти в режим поиска трека.

б) Поверните ручку регулировки громкости, чтобы выбрать номер вашего любимого трека с высокой скоростью.

с) Когда появится номер нужной дорожки, подтвердите свой выбор, нажав ручку VOL.

Работа Bluetooth

Сопряжение и подключение

Перед использованием свяжите мобильный телефон с устройством.

1. В любом режиме перед сопряжением и подключением на ЖК-дисплее мигает логотип BT, указывая на то, что ни одно устройство не подключено. Чтобы начать сопряжение, включите режим BT на своем мобильном телефоне.
2. Когда телефон обнаружит автомобильную аудиосистему, отобразится название «BOSS AUDIO MR500UAB».
3. Выберите «BOSS AUDIO MR500UAB» из списка устройств для сопряжения и подключения к автомобильной аудиосистеме. После подтверждения логотип BT перестанет мигать.
4. По завершении сопряжения звук мобильного телефона автоматически передается в автомобильную аудиосистему при каждом вызове или приеме вызова или при воспроизведении музыки на мобильном телефоне.

Отключите или повторно подключите соединение Bluetooth

Нажмите и удерживайте кнопку  чтобы отключить или повторно подключить соединение Bluetooth.

Ответить на звонок

- При вызове мобильного телефона номер входящего телефона отображается на ЖК-дисплее.
- Чтобы принять звонок, нажмите кнопку  на передней панели.

Отклонить или завершить вызов

Чтобы отклонить или завершить вызов, нажмите кнопку .

Повторный набор последнего набранного номера

Нажмите кнопку,  чтобы повторно набрать последний набранный номер телефона.

Переключение звука между автомобильной аудиосистемой и мобильным телефоном

Во время разговора нажмите ручку / кнопку VOL, чтобы переключить источник звука с автомобильной аудиосистемы обратно на мобильный телефон.

Чтобы позвонить с помощью этой системы громкой связи Bluetooth:



- а) При подключении мобильного телефона с поддержкой Bluetooth к этой системе громкой связи Bluetooth нажмите кнопку # на пульте дистанционного управления, чтобы перейти в режим набора телефонного номера, затем нажмите кнопки «0 ~ 9», * и # на пульте дистанционного управления, чтобы ввести телефонный сигнал. номер, и введенный номер отобразится на ЖК-дисплее.
- б) Если номер был введен неправильно, нажмите кнопку DEL на пульте дистанционного управления, чтобы удалить его.

Работа Bluetooth

с) Нажмите кнопку  чтобы совершить исходящий звонок.

Потоковое аудио (A2DP)

Устройство поддерживает беспроводную потоковую передачу аудио с мобильного устройства Bluetooth прямо на головное устройство по протоколу A2DP (расширенный профиль распределения звука). Вы также можете управлять своей музыкой с передней панели головного устройства, используя AVRCP (профиль дистанционного управления аудио и видео).

1. После сопряжения, подключения и включения потоковой передачи звука с совместимого мобильного устройства нажмите кнопку SRC, чтобы войти в режим BT, и на ЖК-дисплее отобразится сообщение «BT AUDIO».
2. Когда мобильное устройство сопряжено, музыка, воспроизводимая через это устройство, автоматически будет слышна через автомобильную аудиосистему.
3. Нажмите кнопку  или  для воспроизведения следующего или предыдущего на мобильном телефоне.
4. Нажмите кнопку  чтобы приостановить или возобновить воспроизведение музыки.

Нажми, чтобы говорить

Эта функция Push-To-Talk обеспечивает прямой доступ к функциям голосового помощника смартфонов Android и IOS, когда пользователь устанавливает соединение Bluetooth между смартфоном пользователя и данным приемником.



Просто подключитесь напрямую к этому ресиверу через Bluetooth с помощью кнопки  button (регулятор VOL).

Примечание:

Перед использованием Push-To-Talk пользователь должен включить мобильные данные на смартфоне пользователя.

Чтобы использовать функцию навигации, переключитесь на источник звука BT Audio, чтобы слышать голосовые команды через динамики вашего автомобиля.

Дистанционное управление

1.  Кнопка (Включение / выключение)
2. VOL+/VOL-(кнопка увеличения / уменьшения громкости)
3. Кнопка диапазона,  кнопка (ответ на звонок)
4. PREV: настройка вниз, искать вниз;
Предыдущий трек, быстрая перемотка назад
5. Кнопка SEL (выбор)
6. СЛЕДУЮЩИЙ: настройка вверх, искать вверх;
Следующий трек, быстрая перемотка вперед
7. Кнопка отключения звука, кнопка DEL (Удалить)
8. Кнопка CLK (установка часов),

 кнопка (завершить вызов)

9.  кнопка, кнопка предустановки станции 1, клавиатура 1
10. Кнопка INT (вводное), кнопка предустановленной станции 2
11. Кнопка RPT (повтор), кнопка предустановленной станции 3,
12. RDM (случайный), кнопка предустановленной станции 4, клавиатура 4
13. -10 (предыдущие 10 треков), кнопка предустановленной станции 5, клавиатура 5
14. +10 (следующие 10 треков), кнопка предустановленной станции 6, клавиатура 6
15. Кнопка ST (стерео), клавиатура 7
16. Кнопка LOUD (громкость), клавиатура 8
17. Кнопка AMS (автоматический поиск музыки), клавиатура 9
18. Кнопка SRC (Источник), клавиатура *
19. Кнопка EQ (эквалайзер), клавиатура 0
20. Кнопка LOC (местный) / DX, клавиатура #

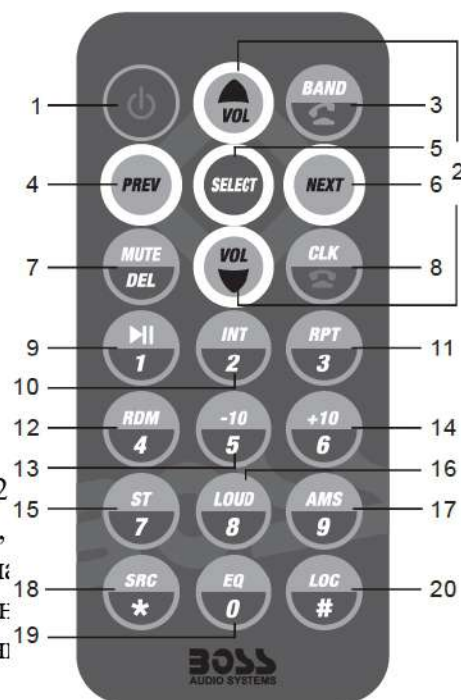

Примечание. При первом использовании пульта дистанционного управления необходимо вытащить защитный пластиковый язычок из батарейного отсека на задней стороне пульта дистанционного управления.

Технические характеристики

Общие

Требования к источнику питания:	12 В постоянного тока
Максимальная выходная мощность:	50 Вт X 4 канала
Сопротивление динамика:	4 - 8 Ом
Размеры устройства (ШxВxГ):	7,0 x 2,0 x 2,76 дюйма
Вес:	0,84 фунта
Предохранитель:	10 А

РАДИО

FM

Диапазон частот:	87,5 МГц - 107,9 МГц (США) 87,5 МГц - 108,0 МГц (ЕВРОПА)
Шаг канала:	200 кГц (США) 50 кГц (ЕВРОПА)

AM

Диапазон частот:	530 кГц - 1710 кГц (США) 522-1620 кГц (ЕВРОПА)
Шаг канала:	10 кГц (США) 9 кГц (ЕВРОПА)

USB

Используемые аудиоформаты:	MP3/WMA
Тип порта USB:	2.0
Зарядка через USB:	5 В / 1 А
Выход предусилителя:	Спереди и сзади
Частотный отклик:	20 Гц - 20 кГц
Соотношение сигнал / шум:	60 дБ

BT

Поддержка профиля BT:	Гарнитура, громкая связь, A2DP и AVRCP
Диапазон частот:	2.4 ГГц

BOSS[®]
AUDIO SYSTEMS



BOSS Audio Systems
3451 Lunar Court • Oxnard, CA 93030
www.bosssaudio.com
805-751-4853 Customer Service
Tech Support: www.bosssaudio.com/support



0621

iPod[®] and iPhone[®] are trademarks of Apple, Inc. registered in the U.S. and other countries. BOSS Audio Systems is not affiliated with Apple, Inc.
The Bluetooth[®] word mark and logos are registered trademarks owned by Bluetooth SIG, Inc. and any use of such marks by BOSS Audio Systems is under license. Other trademarks and trade names are those of their respective owners.