

РУКОВОДСТВО ПОЛЬЗОВАТЕЛЯ

B62RGB

6.5-ДЮЙМОВЫЙ ДВУХСТОРОННИЙ УСИЛИТЕЛЬ ДЛЯ МОРСКОЙ
КОРПУСНОЙ КАМЕРЫ / ДИНАМИКИ WAKE TOWER С
КОНТРОЛЛЕРОМ BLUETOOTH® И ВСТРОЕННЫМ УСИЛИТЕЛЕМ
С МНОГОЦВЕТНЫМИ И МНОГОФУНКЦИОНАЛЬНЫМИ ОПЦИЯМИ
ОСВЕЩЕНИЯ



 Bluetooth®

FULL
MARINIZER™



BOSS®
AUDIO SYSTEMS

/// POWERSPORTS

1

Благодарим вас за покупку

BOSS
AUDIO SYSTEMS

B62RGB Акустическая система All Terrain

Внимательно прочтите эти инструкции, чтобы знать, как правильно управлять своей моделью.

После прочтения инструкций сохраните этот документ в надежном месте для использования в будущем.

ЭТОТ КОМПЛЕКТ СОДЕРЖИТ

2 – Акустическая система B62RGB Marine Waketower (1 активный + 1 пассивный)

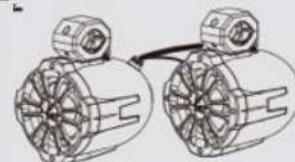

1 – Многофункциональный контроллер Bluetooth



1 – Комплект для монтажа на руле для контроллера Bluetooth



1 – Комплект монтажного кронштейна

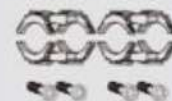

1 – Комплект жгута проводов питания



2 – Веревка безопасности



1 – Руководство пользователя, гарантийный талон, карточка Facebook и карточка благодарности



1 – Беспроводной радиочастотный пульт дистанционного управления, брелок для ключей, кабель питания и соединительный кабель для динамиков



ИНФОРМАЦИЯ ДЛЯ ПОЛЬЗОВАТЕЛЯ



Словесный знак и логотипы Bluetooth® являются зарегистрированными товарными знаками, принадлежащими Bluetooth SIG, Inc., и любое использование таких знаков осуществляется по лицензии.

Другие товарные знаки и торговые наименования принадлежат их соответствующим владельцам.

ГК «Альбатрос», официальный дистрибьютор в РФ, <http://bossaudio.ru/>

ЗАЯВЛЕНИЕ О СООТВЕТСТВИИ ТРЕБОВАНИЯМ FCC

Это устройство соответствует требованиям части 15 правил FCC. Эксплуатация возможна при соблюдении следующих двух условий:

- (1) данное устройство не должно создавать помех, и
- (2) это устройство должно принимать любые помехи, включая помехи, которые могут вызвать нежелательную работу этого устройства.

Этот передатчик не должен располагаться рядом или работать вместе с какой-либо другой антенной или передатчиком. Антенна Bluetooth не может быть удалена (или заменена) пользователем. Это оборудование соответствует ограничениям FCC / IC на радиационное излучение, установленным для неконтролируемой среды, и отвечает требованиям FCC по воздействию радиочастот (RF) и RSS-102 правил IC по радиочастотному (RF) воздействию. Это оборудование имеет очень низкий уровень радиочастотной энергии, который считается соответствующим без оценки максимально допустимого воздействия (MPE). Но желательно, чтобы он устанавливался и эксплуатировался на расстоянии не менее 20 см и более от тела человека (исключая конечности: руки, запястья, ступни и лодыжки). Изменения или модификации, выполненные без соответствующего разрешения, могут лишить пользователя права на эксплуатацию оборудования.

ПРИМЕЧАНИЕ: Это оборудование было протестировано и признано соответствующим ограничениям для цифровых устройств класса В согласно части 15 правил FCC. Эти ограничения разработаны для обеспечения разумной защиты от вредных помех при установке в жилых помещениях. Это оборудование генерирует, использует и может излучать радиочастотную энергию и, если оно установлено и используется не в соответствии с инструкциями, может создавать вредные помехи для радиосвязи. Однако нет гарантии, что помехи не возникнут при конкретной установке. Если это оборудование действительно создает недопустимые помехи для приема радио или телевидения, что можно определить путем включения и выключения оборудования, пользователю рекомендуется попытаться устранить помехи одним или несколькими из следующих способов:

- Переместите или переориентируйте приемную антенну.
- Увеличьте расстояние между оборудованием и приемником.
- Подключить оборудование к розетке в цепи, отличной от той, к которой подключен приемник.
- Обратиться за помощью к дилеру или опытному радио / ТВ технику.

ВНИМАНИЕ!!

**РЕГУЛИРОВКА ИЛИ ИЗМЕНЕНИЯ ДАННОГО УСТРОЙСТВА
МОГУТ ПРИВЕСТИ К ОПАСНОМУ ИЗЛУЧЕНИЮ.**



ВАЖНЫЕ МЕРЫ ПРЕДОСТОРОЖНОСТИ

- Не используйте мобильное оборудование во время вождения моторизованного транспортного средства - безопасное вождение и забота о безопасности других всегда должны быть вашим главным приоритетом.
- В случае появления дыма, странного шума или запаха от этого продукта или любых других необычных признаков немедленно выключите питание и обратитесь к своему дилеру или в ближайший авторизованный сервисный центр **BOSS AUDIO**. Использование этого продукта в таком состоянии может привести к необратимому повреждению системы.
- Установите регулятор громкости на низкое значение, затем медленно увеличивайте звук, пока не почувствуете комфортное звучание без искажений или дискомфорта в ушах.
- **ОБЯЗАТЕЛЬНО СОБЛЮДАЙТЕ СЛЕДУЮЩИЕ РЕКОМЕНДАЦИИ:**
 - Не увеличивайте громкость настолько, чтобы не слышать, что происходит вокруг.
 - Соблюдайте осторожность или временно прекратите использование в потенциально опасных ситуациях.

МЕРЫ ПРЕДОСТОРОЖНОСТИ ПРИ УСТАНОВКЕ**ВНИМАНИЕ** – Всегда обращайтесь к профессиональному установщику







- Не пытайтесь установить или отремонтировать этот продукт самостоятельно. Установка или обслуживание этого продукта лицами, не имеющими профессиональной подготовки и опыта работы с электронным оборудованием и аксессуарами для моторизованных транспортных средств, может быть опасным и подвергнуть вас риску поражения электрическим током, травм или других опасностей
- В случае ремонта обращайтесь в квалифицированный сервисный центр **BOSS AUDIO SYSTEMS**
- **B62RGB** может питаться от автомобильного прикуривателя / порта вспомогательного питания или напрямую подключен к аккумуляторной батарее через дополнительное реле / переключатель
- При подключении проводки непосредственно к аккумуляторной батарее транспортного средства обязательно отсоедините отрицательный провод аккумуляторной батареи перед началом любых процедур электромонтажа; рекомендуется, чтобы дополнительный предохранитель и держатель предохранителя (не входят в комплект) с минимальным номиналом **20 А** были на одной линии с положительной клеммой аккумулятора
- Длина кабеля заземления не должна превышать 18 дюймов (см. Схему подключения).
- **B62RGB** имеет погодостойкую конструкцию, его нельзя погружать в воду или под водой ни при каких обстоятельствах
- Используйте только установочные детали, поставляемые с **B62RGB**

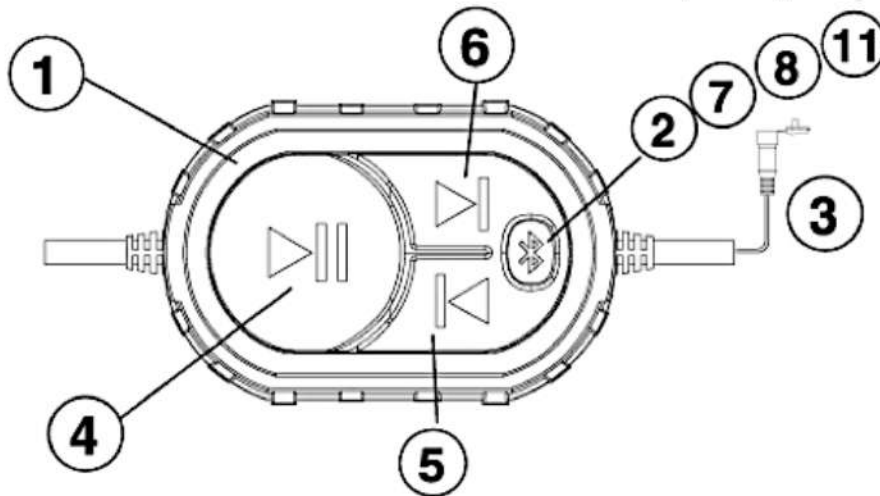

ВНИМАНИЕ!! Использование других методов монтажа может привести к аннулированию данной гарантии

ЗНАКОМСТВО С МНОГОФУНКЦИОНАЛЬНЫМ КОНТРОЛЛЕРОМ B62RGB (MFC)



- | | |
|-----------|--|
| 1 | МFC - МНОГОФУНКЦИОНАЛЬНЫЙ КОНТРОЛЛЕР |
| 2 | ИНДИКАТОР BLUETOOTH (СИНИЙ) / ИНДИКАТОР СОСТОЯНИЯ AUX-IN (КРАСНЫЙ) |
| 3 | ВХОД AUX 3.5 мм |
| 4 | PLAY / PAUSE / Нажмите и удерживайте для ВКЛЮЧЕНИЯ ПИТАНИЯ |
| 5 | PREVIOUS TRACK / Нажмите и удерживайте для VOL - |
| 6 | NEXT TRACK / Нажмите и удерживайте для VOL + / Предупреждающий сигнал при максимальной громкости |
| 7 | Отключите любое сопряженное устройство Bluetooth, нажав  кнопку в течение 4 секунд |
| 8 | Удалите из памяти все сопряженные Bluetooth-устройства, нажав  кнопку в течение 10 секунд |
| 9 | Отключите все сопряженные устройства Bluetooth, отключив Bluetooth в меню настроек устройства |
| 10 | Когда питание включено, синяя кнопка  медленно мигает в течение 30+ секунд для поиска неисправного устройства; после этого кнопка  быстро мигает в течение 9 минут 30 секунд, пока не выключится |
| 11 | Когда устройство Bluetooth находится за пределами диапазона подключения и сопряжение Bluetooth автоматически отключается, а затем кнопка  медленно мигает в течение 1 минуты, чтобы найти устройство, с которым не было сопряжено, после этого кнопка  быстро начинает мигать в течение 9 минут, пока оно не отключится |
| 12 | Когда рабочее напряжение ниже 9,5 В, MFC издает предупреждающий сигнал |
| 13 | MFC завершает тональные определения: включение / выключение питания, подключение / отключение Bluetooth, максимальная громкость, низкое напряжение |

РАБОТА С BLUETOOTH

5

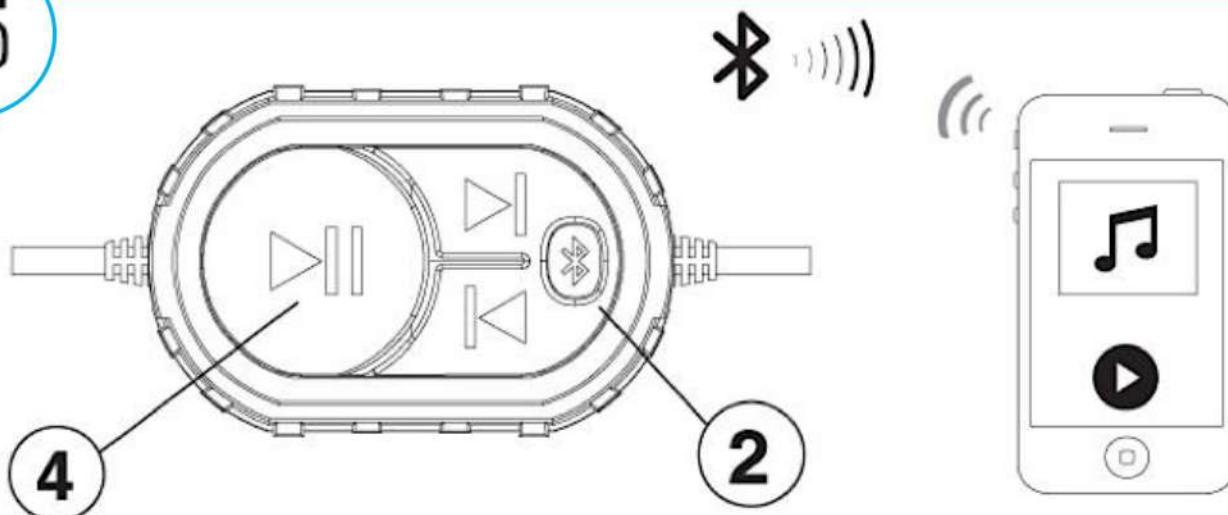

СОПРЯЖЕНИЕ И ОБНАРУЖЕНИЕ НОВОГО ПОДКЛЮЧЕНИЯ BLUETOOTH

- 1) Включите **B62RGB** нажав и удерживая многофункциональную кнопку **Play/Pause** в течение 3 секунд, синий светодиод начнет мигать, сигнализируя о том, что B62RGB теперь готов к сопряжению по Bluetooth.

ПРИМЕЧАНИЕ: У вас есть 30 секунд, прежде чем вы сможете повторить эту процедуру снова.

- 2) Теперь, когда **B62RGB** находится в режиме сопряжения:

Пользователи ANDROID:

- а. Зайдите в *Меню настроек* вашего устройства
- б. Войдите в *Меню Bluetooth*
- в. **ВКЛЮЧИТЕ Bluetooth** и нажмите **ПОИСК**
- г. “**BOSS B62RGB**” теперь будет отображаться в разделе **ДОСТУПНЫЕ УСТРОЙСТВА**
- д. Нажмите “**BOSS B62RGB**” чтобы подключиться по Bluetooth

Пользователи iOS:

- а. Зайдите в *Меню настроек* вашего устройства *iOS*
- б. Войдите в *Меню Bluetooth*
- в. **ВКЛЮЧИТЕ Bluetooth**
- г. “**BOSS B62RGB**” теперь будет отображаться
- д. Нажмите “**BOSS B62RGB**” чтобы подключиться по Bluetooth

- 3) Если **BOSS B62RGB** не отображается, повторите вышеуказанные шаги, чтобы обновить “*Список устройств*”
- 4) После успешного подключения вы будете готовы к потоковой передаче музыки с вашего любимого медиаплеера на **B62RGB**

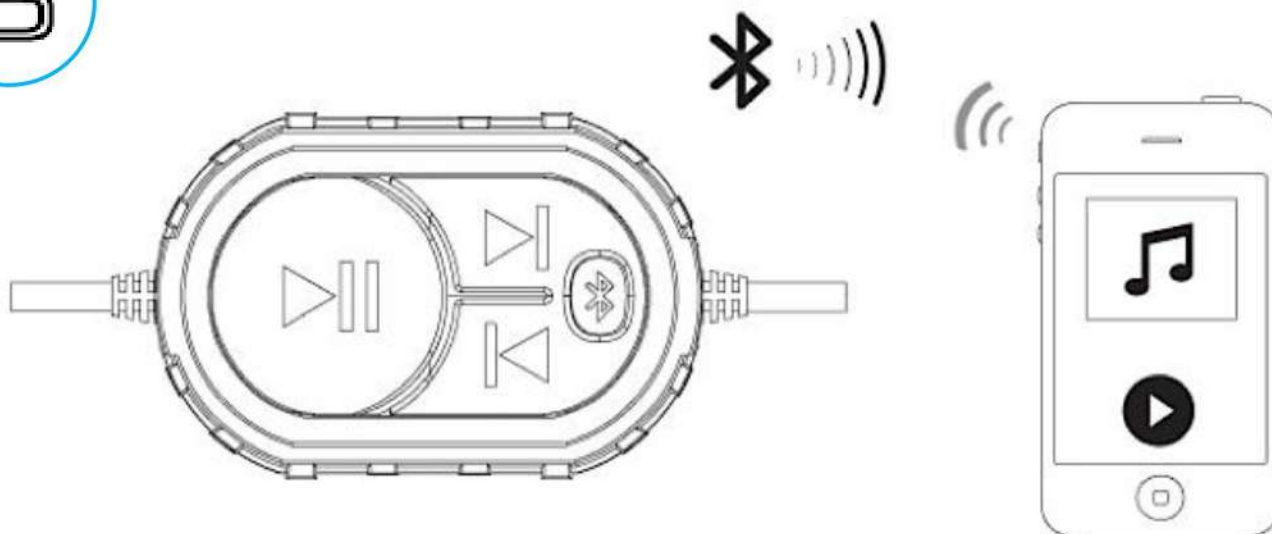

ПЕРЕПОДКЛЮЧЕНИЕ

- 1) Включите **B62RGB** и последнее сопряженное устройство Bluetooth.
- 2) Теперь устройство автоматически переподключится
- 3) Если ваше устройство ранее было сопряжено с **B62RGB**, но это не было последним сопряженным устройством:
 - a. Убедитесь, что никакие другие устройства в настоящее время не сопряжены
 - b. Войдите в *Меню Bluetooth* на сопрягаемом устройстве
 - c. “**BOSS B62RGB**” отобразится в разделе **ДОСТУПНЫЕ УСТРОЙСТВА**
 - d. Выберите “**BOSS B62RGB**” для повторного подключения
- 4) Если устройство находится вне зоны действия **B62RGB**, оно отключится автоматически:
 - a. Чтобы повторно подключиться, когда устройство снова окажется в зоне действия, нажмите кнопку  **Play/Pause** один раз
 - b. **B62RGB** снова подключится к устройству





Советы:

Чтобы избежать разрядки аккумуляторной батареи, не забудьте время от времени запускать двигатель автомобиля во время использования этого продукта.
Использование этого продукта без запуска двигателя может разрядить аккумулятор.

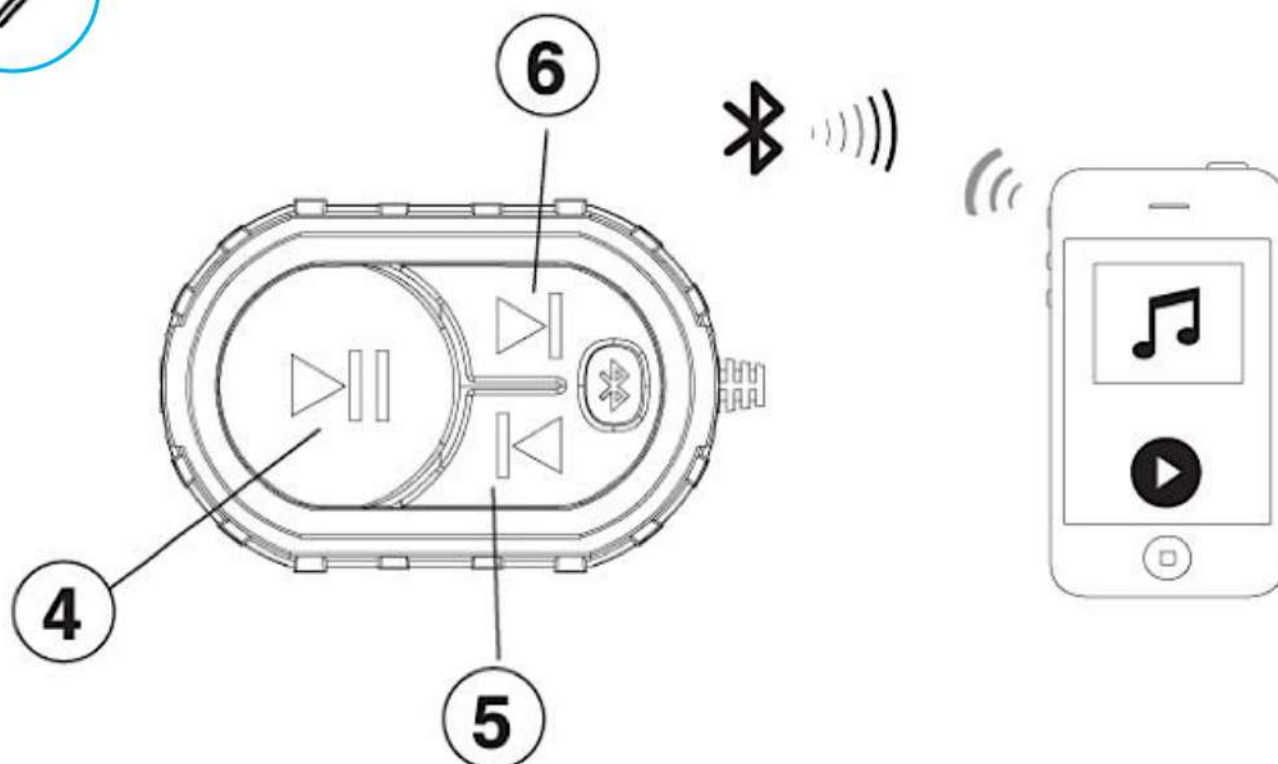

7



РАБОТА С МНОГОФУНКЦИОНАЛЬНЫМ КОНТРОЛЛЕРОМ BLUETOOTH

- 1) Нажмите кнопку  **PLAY/PAUSE** один раз, чтобы начать воспроизведение музыки, или нажмите кнопку **PLAY** на сенсорном экране вашего устройства
- 2) Чтобы пропустить песни или перейти вперед, нажмите кнопку  **NEXT TRACK**
- 3) Чтобы выбрать предыдущую песню, нажмите кнопку  **PREVIOUS TRACK**

РЕГУЛЯТОР ГРОМКОСТИ

- 4) Чтобы увеличить громкость, **Нажмите и удерживайте** кнопку  **VOL + 2 ~ 3** секунды
- 5) Чтобы уменьшить громкость, **Нажмите и удерживайте** кнопку  **VOL - 2 ~ 3** секунды



Советы:

Убедитесь, что громкость Bluetooth вашего устройства установлена на уровне 75%, прежде чем укладывать его в сумку для переноски

ВХОД AUX

8

B62RGB может воспроизводить звук с любого устройства, имеющего аудиоразъем для наушников 3,5 мм

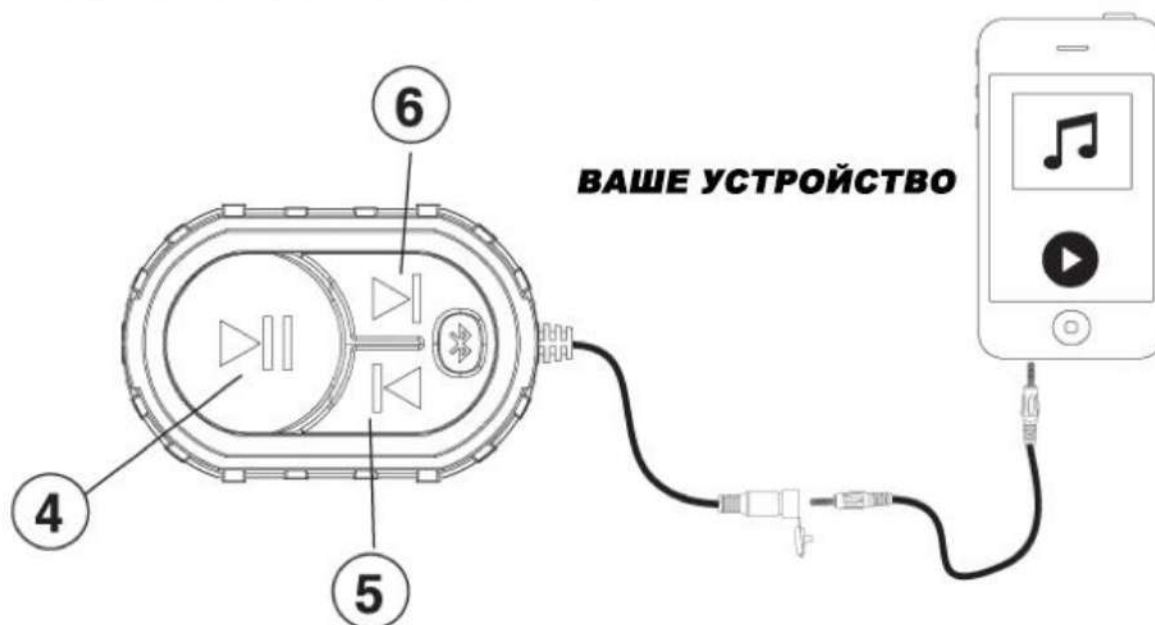

РАБОТА С МУЛЬТИФУНКЦИОНАЛЬНЫМ КОНТРОЛЛЕРОМ ВХОДА AUX

- 1) Включите **B62RGB** нажав и удерживая многофункциональную кнопку **PLAY/PAUSE** в течение 3 секунд 
- 2) Отключите все сопряженные устройства **Bluetooth** отключив **Bluetooth** в **Меню настроек** устройства
- 3) Подключите встроенный кабель **AUX-IN** 3,5 мм, расположенный на правой стороне MFC, к разъему для наушников вашего устройства

РЕГУЛИРОВКА ГРОМКОСТИ

- 4) Чтобы увеличить громкость, **Нажмите и удерживайте** кнопку  **VOL +** 2 ~ 3 секунды
- 5) Чтобы уменьшить громкость, **Нажмите и удерживайте** кнопку  **VOL -** 2 ~ 3 секунды



Советы:

Убедитесь, что громкость наушников вашего устройства установлена на уровне 75%, прежде чем убирать их в сумку для переноски

ПЕРЕД УСТАНОВКОЙ ДАННОГО ПРОДУКТА

9

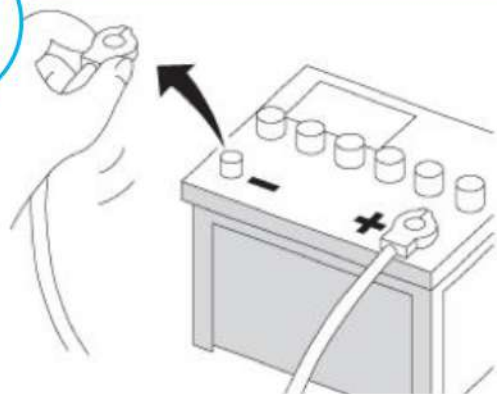

Во избежание возможных коротких замыканий в электрической системе обязательно отключите (-) кабель аккумулятора перед установкой. Используйте это устройство только с 12-вольтовой батареей и отрицательным заземлением. Несоблюдение этого условия может привести к возгоранию или неисправности.



При замене предохранителя обязательно используйте предохранитель только того номинала, который указан на этом продукте. Во избежание короткого замыкания заклейте отсоединенные провода изолентой. Особенно важно изолировать неиспользуемые провода, которые, если их не закрывать, могут вызвать короткое замыкание. При подключении к этому продукту других устройств см. Руководство по подключению устройства. Черный кабель заземлен, сначала обязательно подключите заземляющий провод. Убедитесь, что провод заземления правильно подключен к металлическим частям рамы кузова транспортного средства или направлен к аккумулятору, если у вашего автомобиля нет заземленной рамы шасси. Заземляющий провод усилителя мощности этого блока и второй системы питания необходимо подключить к раме отдельно с помощью разных винтов. Ослабление или выпадение винта заземляющего провода может привести к возгоранию или неисправности.

РЕКОМЕНДАЦИИ ПО УСТАНОВКЕ ДИНАМИКА

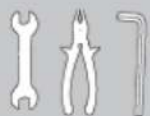
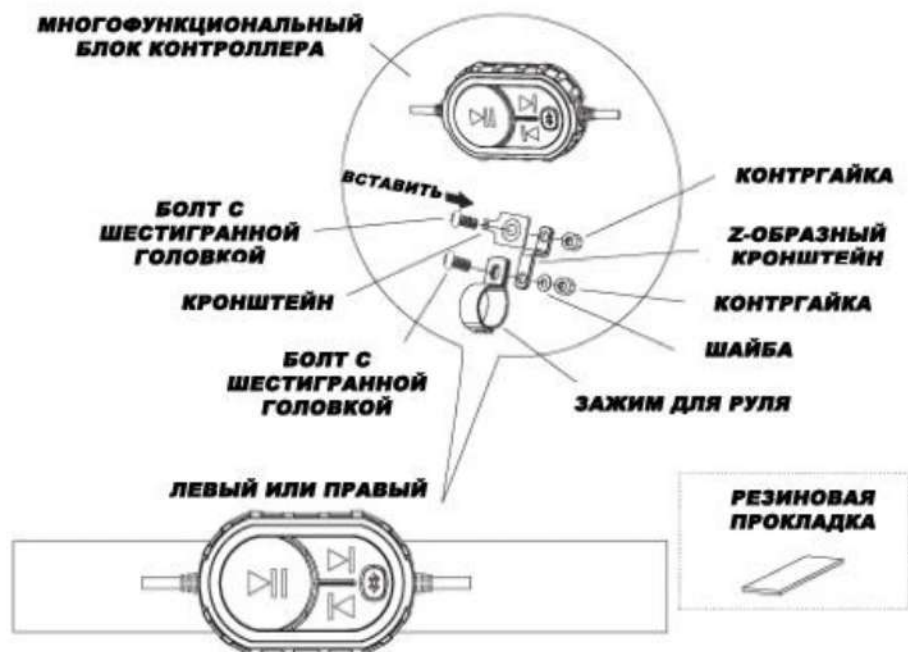

НЕОБХОДИМЫЕ ИНСТРУМЕНТЫ:

- 12мм гнездо, гаечный ключ или плоскогубцы
- Шестигранный ключ на 6 мм

Требуются ручные инструменты:

- 3/16" Ключ и шестигранная головка
- 5/32" Ключ и шестигранная головка
- Динамометрический ключ (дюйм / фунт или нМ)
- Соединитель для фиксации резьбы

ШАГ 1: Удаление верхней половины зажима

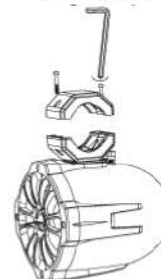

Используя шестигранный ключ на 3/16 дюйма, снимите верхние зажимные болты и обратите внимание на предупреждающие надписи для установки крутящего момента соединения позже.

ШАГ 2: Отрегулируйте положение динамика

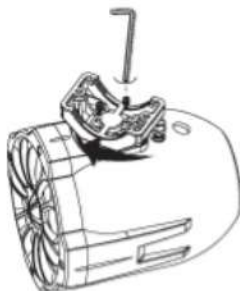

Если изменение положения динамика не требуется, открутите винты и нанесите герметик для фиксации резьбы. Используя головку с шестигранной головкой 5/32 дюйма, затяните поворотные винты с моментом 44 дюйма / фунт (5 нМ).

Чтобы изменить положение динамика, используйте шестигранный ключ на 5/32 дюйма и выверните винты.

Примечание: после перемещения нижнего зажима в желаемое положение винты должны оставаться в положении «12 часов» и «6 часов».

ШАГ 3: поворотные винты



Нанесите на винты герметик для резьбы. Затяните винты с помощью шестигранного торцевого ключа на 5/32 дюйма и динамометрического ключа до 44 дюймов / фунт (5 нМ).

ШАГ 4: Закрепление зажимных болтов



Используя подходящие резиновые прокладки (с маркировкой для внешнего диаметра) установите на верхнюю и нижнюю половину зажимов. Нанесите на болты герметик для резьбы. Равномерно затяните болты вручную (с обеих сторон должно быть одинаковое расстояние между болтами). Используя головку с шестигранной головкой 3/16 дюйма, установите динамометрический ключ на 65 дюймов / фунт (7 нМ).

ШАГ 5: страховочная веревка

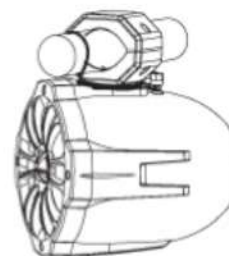

Оберните веревку вокруг основания зажима и стержня и закрепите с помощью прилагаемого оборудования.

СХЕМА ПРОВОДОВ

11

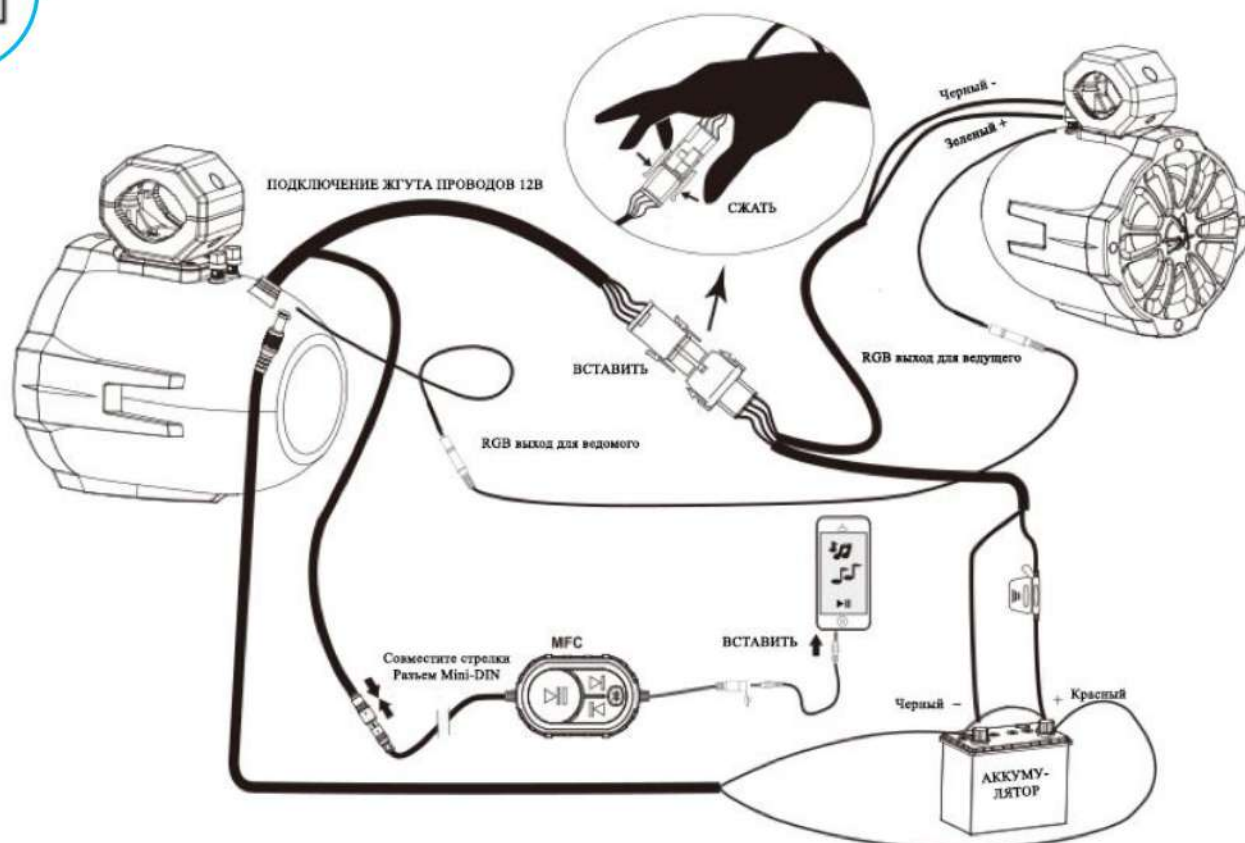

ТЕХНИЧЕСКИЕ ХАРАКТЕРИСТИКИ

BLUETOOTH

- Версия: 4.0 w/EDR
- A2DP
- Макс. дальность приема: 33 фута (10 м)

ДИНАМИКИ

- Сопротивление: 4 Ом
- Магнит: Феррит
- Тип конуса: конус из полипропилена с литьем под давлением с бутылкаучковым покрытием
- Размер динамиков: 1" PEI DOME

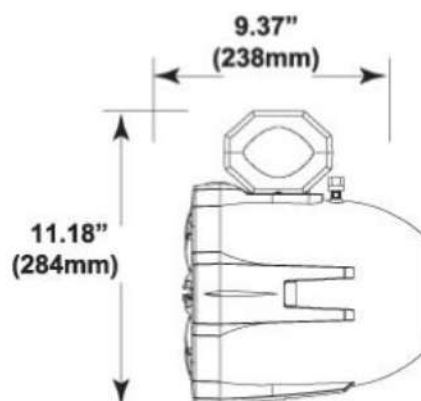
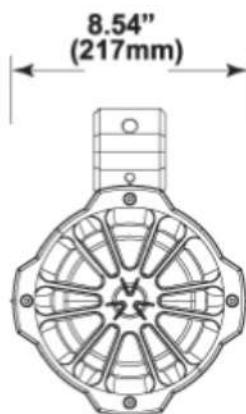

УСИЛИТЕЛЬ ЗВУКА

- Максимальная выходная мощность: 750 Вт
- Входное сопротивление: 10 кОм
- Частотный диапазон: 45 Гц - 20 кГц

ОБЩЕЕ

- Рабочая мощность: 12 В постоянного тока (допускается 10–16 В)
- Максимальный ток потребления: 7,8 А
- Запасной предохранитель: ТИП AGC на 10 А
- Цвет: Черный
- Вес: 13.91 фунта / 6.31 кг
- Размеры в см ШxВxГ: 21.7 x 28.4 x 23.8
- Размеры, дюймы ШxВxГ: 8.54 x 11.18 x 9.37

ТЕХНИЧЕСКИЕ ХАРАКТЕРИСТИКИ МОГУТ БЫТЬ ИЗМЕНЕНЫ БЕЗ ПРЕДВАРИТЕЛЬНОГО УВЕДОМЛЕНИЯ

ФУНКЦИИ ДИСТАНЦИОННОГО УПРАВЛЕНИЯ

1. Включение / выключение питания
Включает или выключает подсветку
2. Регулировка динамического режима (+)
Переключает из статического в динамический режим и выбирает динамический режим (вверх)
3. Динамическая регулировка скорости (-)
Переключает из статического в динамический режим и снижает скорость динамического режима
4. Статическая регулировка цвета (+)
Переключение в статический режим и выбор цвета (вверх)
5. Статическая регулировка цвета (-)
Переключение в статический режим и выбор цвета (вниз)
6. Регулировка яркости (-)
Уменьшает интенсивность освещения
7. Регулировка яркости (+)
Увеличивает интенсивность освещения
8. Динамическая регулировка скорости (+)
Переключение из статического в динамический режим увеличивает скорость динамического режима
9. Регулировка динамического режима (-)
Переключение из статического в динамический режим выбор динамического режима (вниз)
10. Демонстрационный режим
Активирует демонстрационный режим. Девять динамических режимов повторяются трижды.



USER'S MANUAL

B62RGB

**6.5" 2-WAY AMPLIFIED MARINE GRADE
ROLL CAGE/WAKETOWER SPEAKER PODS
FEATURES BLUETOOTH® CONTROLLER AND BUILT-IN
AMPLIFIER WITH MULTICOLOR AND MULTIPATTERN
ILLUMINATION OPTIONS**

BOSS®
AUDIO SYSTEMS

BOSS Audio Systems
3451 Lunar Court • Oxnard, CA 93030

www.bossaudio.com

800-999-1236 US Toll-free

805-751-4853 Customer Service

Tech Support: www.bossaudio.com/support/technical-support



0119

iPod® and iPhone® are trademarks of Apple, Inc. registered in the U.S. and other countries.
The Bluetooth® word mark and logos are registered trademarks owned by Bluetooth SIG, Inc. and any use of such marks by BOSS Audio Systems is under license.
Other trademarks and trade names are those of their respective owners.