

РУКОВОДСТВО ПОЛЬЗОВАТЕЛЯ

632UAB

BLUETOOTH® | ЦИФРОВОЙ НОСИТЕЛЬ AM/FM,
СОВМЕСТИМЫЙ с MP3



BOSS®
AUDIO SYSTEMS

СОДЕРЖАНИЕ

Меры предосторожности	1
Предупреждения о элементах литиевой батареи	1
Соблюдайте осторожность	1
Установка	2
Процедуры установки	2
Монтажное отверстие	2
Подключение проводов	3
Удаление основного блока	3
Расположение кнопок панели управления	4
Эксплуатация	4
Питание / SRC	4
Изменение источника (SRC)	4
Сохранение / вызов предустановленных станций	4
Воспроизведение / пауза, вступление, повтор, случайное воспроизведение, воспроизведение треков	5
Навигация по дорожке / папке	5
Установка часов (CLK)	5
Слот для SD Card	5
Регулировка громкости (VOL)	5
Переключение между частотой США и ЕС	5
Ручная настройка (/ м)	5
Настройка автоматического поиска	5
Следующий / предыдущий трек	5
Быстрая перемотка вперед / назад	5
Смена диапазона (BAND).....	6
Автоматический поиск музыки (AMS)	6
Поиск трека	6
Без звука	6
Разъем USB	6
Разъем AUX In	6
Снятие панели	6
Сброс системы (RESET)	7
Работа Bluetooth	7
Сопряжение и подключение	7
Совершение вызова	7
Повторный набор последнего набранного номера	7
Ответ на звонок	7
Завершение звонка	7
Переключение звука между автомобилем и телефоном	7
Регулировка громкости разговора	7
Потоковое аудио (A2DP)	7
Дистанционное управление	8
Удаление изоляционной пленки	8
Замена литиевой батареи	8
Пульт дистанционного управления	8
Названия и расположение кнопок	9
Устранение неисправностей	10
Технические характеристики	11

МЕРЫ ПРЕДОСТОРОЖНОСТИ

Предупреждения о элементах литиевой батареи

- Утечка элементов может привести к повреждению пульта дистанционного управления.
- Не бросайте элементы в огонь, это может вызвать взрыв.
- Храните элементы батареи в недоступном для детей месте.

Соблюдайте осторожность

- Во избежание возгорания, поражения электрическим током и раздражающих помех не ремонтируйте прибор самостоятельно. Пожалуйста, обратитесь к квалифицированному специалисту.
- Некоторые файлы MP3 / WMA могут не воспроизводиться.
- Сохраняйте невысокую громкость, чтобы сосредоточиться на движении и дорожных условиях для безопасного вождения.
- Если автомобиль пользователя какое-то время находится под солнечным светом, пожалуйста, снизьте температуру внутри автомобиля, а затем включите проигрыватель.
- При отключении, разрядке или замене батареи предустановленная память будет стерта, и ее необходимо будет перепрограммировать.
- Устанавливать блок лучше в горизонтальном положении, или, если он находится под углом, он может работать не в полную мощность.
- Никогда не применяйте силу и не зажимайте дисплей и кнопки плотно при снятии или установке.
- Обязательно уменьшите громкость перед выключением устройства или ключа зажигания.

УСТАНОВКА

Процедуры установки

Сначала выполните электрические соединения, а затем проверьте правильность.

Монтажное отверстие

Этот блок может быть установлен на любой приборной панели, имеющей отверстие, как показано ниже.

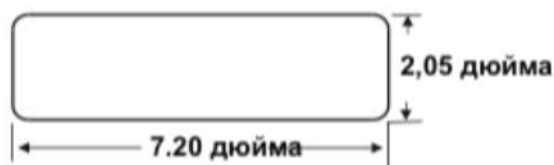

Вставьте крепежный хомут в приборную панель и отогните крепежные выступы отверткой. Убедитесь, что стопорный рычаг (※) находится на одном уровне с монтажным хомутом (не выступает наружу).

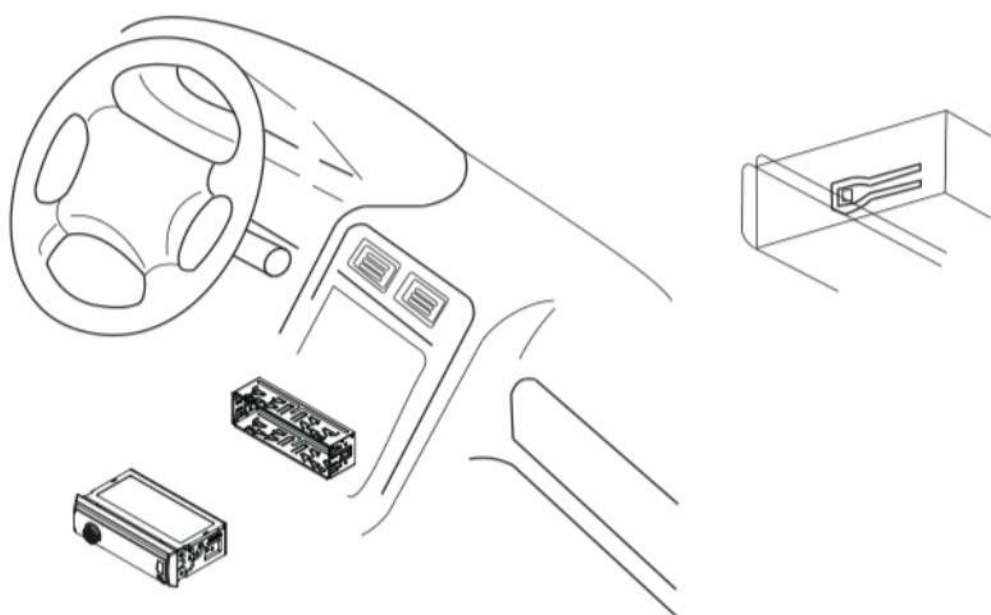
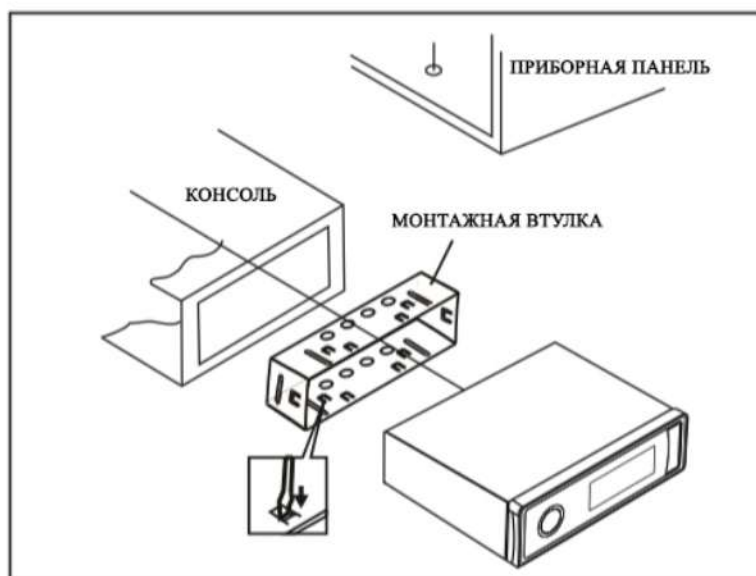

УСТАНОВКА (ПРОДОЛЖ.)



- Используйте только динамики с сопротивлением 4 Ом.
- Не прикрепляйте панель управления к корпусу до завершения работ с проводкой.
- Максимальный ток антенны 200мА.

Подключение проводов

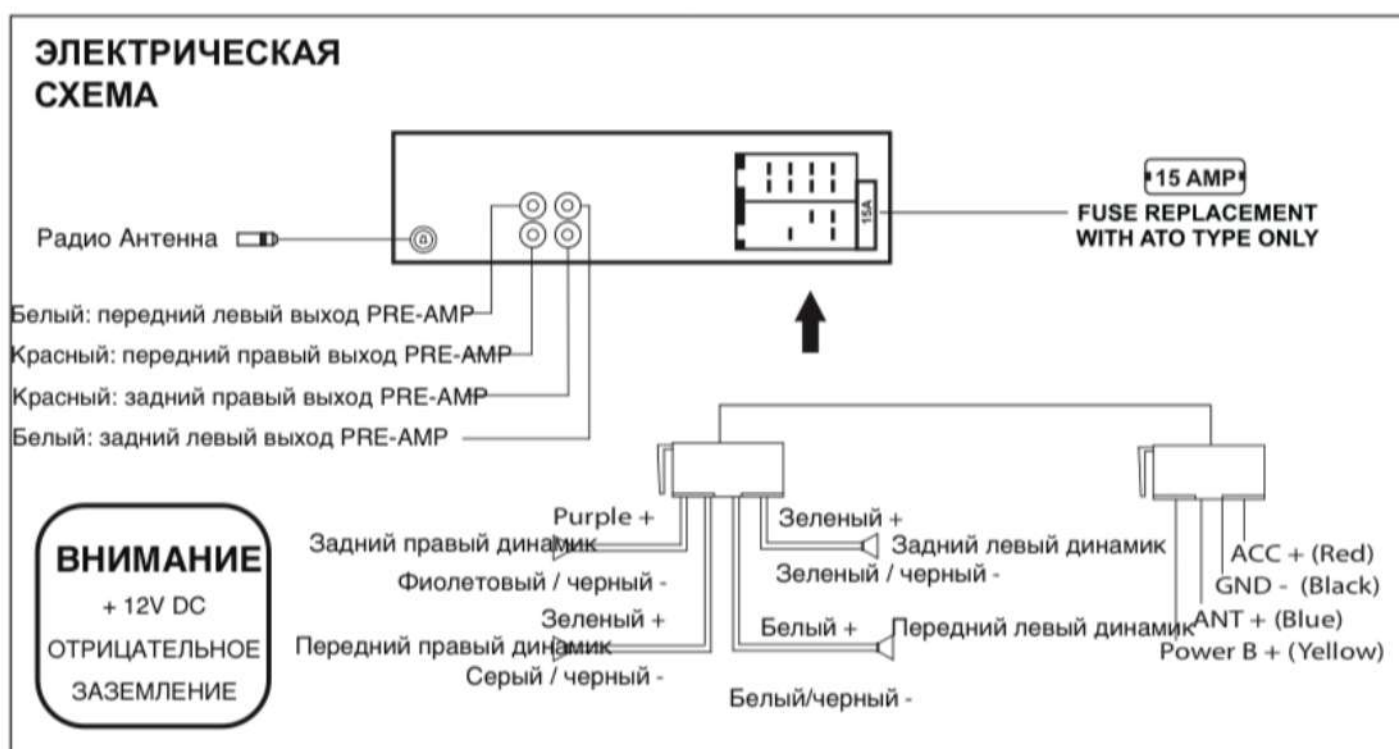

Удаление основного блока

1. Снимите пластиковую накладку с основного блока.
2. Вставьте ключ кронштейна в левую и правую сторону основного блока и извлеките блок из монтажной втулки.

РАСПОЛОЖЕНИЕ КНОПОК ПАНЕЛИ УПРАВЛЕНИЯ

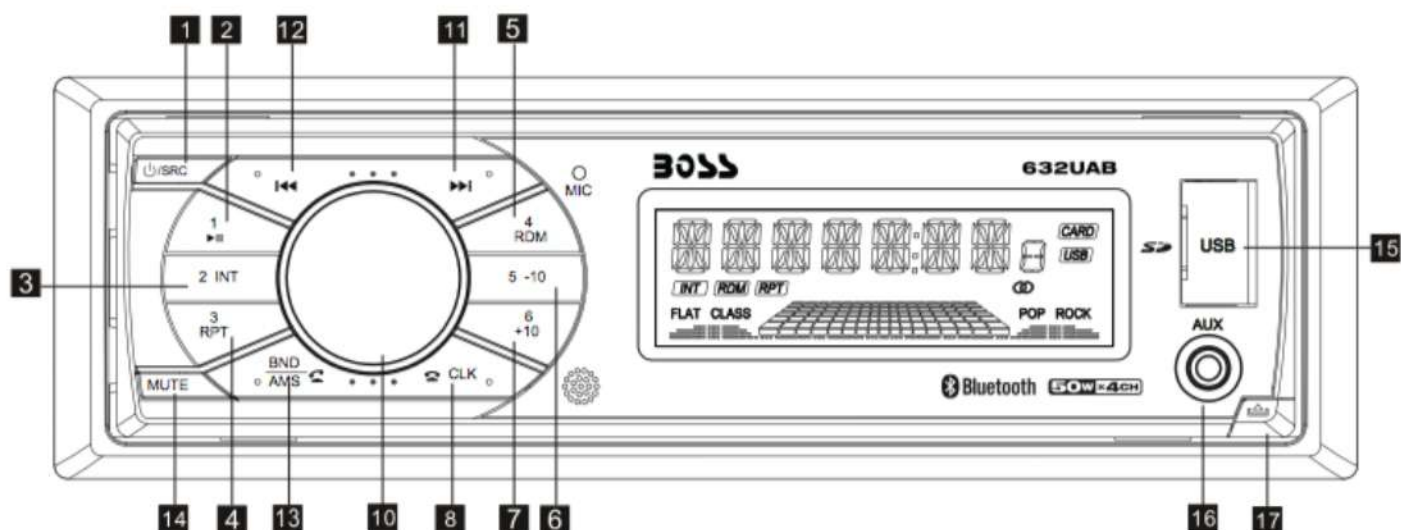

REMOVE PANEL

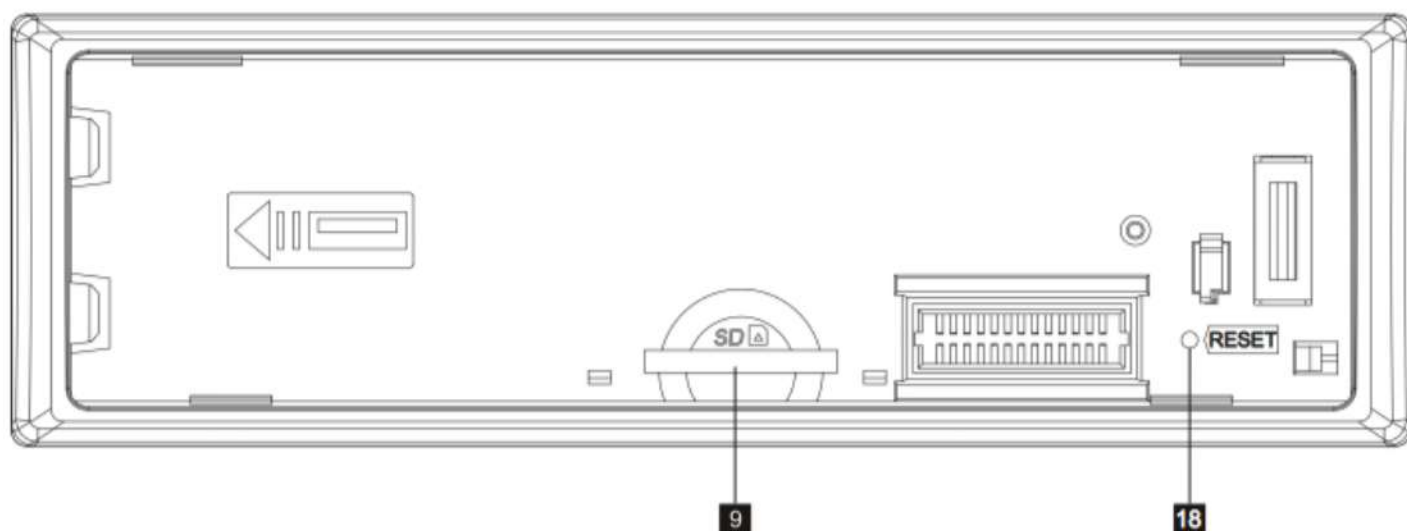

ЭКСПЛУАТАЦИЯ

1. ПИТАНИЕ / SRC

Нажмите кнопку POWER, чтобы включить устройство, и удерживайте ее еще раз, чтобы выключить устройство. Когда устройство включается, кратковременно нажмите кнопку POWER / SRC, чтобы переключить устройство между режимами RADIO, USB, BT, AUX IN (если внутри устройства есть USB и SD).

1/. Если нет USB и SD, то будет только радио, BT и AUX. Когда пользователь вставляет устройство флэш-памяти USB или SD карту, на дисплее загораются соответствующие логотипы.

2-7. (кнопки с 1 по 6) ПРЕДУСТАНОВЛЕННЫЕ КНОПКИ ПАМЯТИ В режиме радио

Чтобы запомнить частоту, нажмите одну из шести кнопок предварительной настройки (1-6) и удерживайте более 2 "S, частота успешно сохранена.

Следовательно, есть FM1, FM2, FM3, AM1 и AM2, каждый диапазон может хранить 6 станций, так что всего можно сохранить 30 станций.

Чтобы вызвать предварительно установленную станцию из памяти, нажмите одну из кнопок предварительной настройки (1-6) и кнопку BND для FM1, FM2, FM3. AM1 и AM2.

В режиме USB нажмите кнопку «1/ ►||» чтобы приостановить или возобновить воспроизведение музыки.

Нажмите кнопку «2 / INT», чтобы воспроизвести первые 10 секунд каждой дорожки, нажмите еще раз, чтобы остановить вводное сканирование и воспроизвести текущую дорожку.

Нажмите кнопку «3 / RPT», чтобы повторить текущий трек, нажмите еще раз, чтобы остановить повтор воспроизведения и возобновить нормальное воспроизведение.

Нажмите кнопку «4 / RDM» для воспроизведения всех треков в случайном порядке, нажмите еще раз, чтобы отменить случайное воспроизведение.

В режиме USB или SD карты нажмите кнопку 5 / -10, чтобы вернуться на 10 треков назад.

Нажмите кнопку «6 / + 10», чтобы перейти на 10 треков вперед.

В режиме USB нажмите и удерживайте кнопку «5 / -10», чтобы вернуться на 1 папку.

Нажмите и удерживайте кнопку «6 / + 10», чтобы перейти на 1 папку вверх. Вы можете повторить эту функцию в зависимости от количества папок. Эта кнопка не будет работать, если на USB или SD карте нет папок.

8. CLK

Нажмите и удерживайте кнопку CLK один раз, чтобы отобразить реальное время, когда время отображается на дисплее.

Нажмите и удерживайте кнопку CLK более 2 секунд, пока не замигает час. Вы можете настроить ЧАС, нажав ►|| кнопку и ◀◀ кнопку. Затем кратковременно нажмите кнопку CLK, минуты будут мигать, вы можете настроить МИНУТЫ, нажимая ►|| кнопку и ◀◀ кнопку.

Наконец, нажмите кнопку CLK, чтобы подтвердить настройки времени.

9. СЛОТ ДЛЯ SD-КАРТЫ

Нажмите кнопку  чтобы отсоединить переднюю панель, и снимите переднюю панель, затем вы можете вставить SD-карту в слот для SD-карты, установить и закрыть переднюю панель. Проигрыватель будет автоматически читать и воспроизводить песни с SD-карты.

Чтобы извлечь SD-карту из устройства, нажмите кнопку  чтобы отсоединить и снять переднюю панель, затем нажмите на SD-карту ногтем, SD-карта будет извлечена.

10. Регулировка ГРОМКОСТИ

Поверните ручку регулировки громкости, чтобы увеличить или уменьшить уровень громкости звука.

В режиме радио поверните ручку регулировки громкости, чтобы увеличить или уменьшить громкость выходного звука. Нажмите кнопку регулировки громкости, она будет переключать в следующей последовательности:

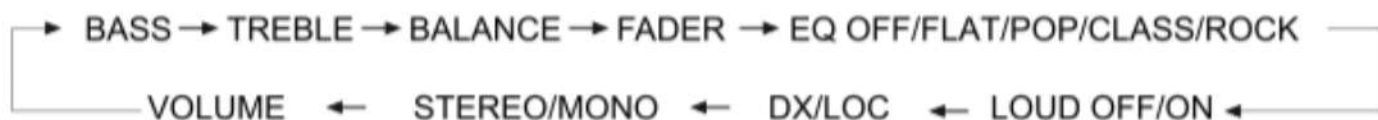

Поверните ручку VOL на передней панели или нажмите кнопку VOL +/- на пульте дистанционного управления, чтобы настроить выбранный элемент.

В состоянии радио нажмите и удерживайте кнопку VOL, чтобы войти в состояние переключения частоты США (США) и ЕС (ЕВРОПА), затем поверните ручку VOL, чтобы выбрать частоту США или ЕС, после выбора частоты США или ЕС система переключится на выбранную частоту через 3 секунды.

11. FF (►||) & 12. FB (◀◀)

В режиме радио:

Нажмите и удерживайте кнопку ►|| или ◀◀ 144 более 2 секунд, устройство переключится в режим ручной настройки, кратковременно нажмите кнопку ►|| или ◀◀ для пошагового поиска следующей или предыдущей частоты.

Кратковременно нажмите кнопку ►|| или ◀◀ начнется автоматический поиск, он будет искать радиостанцию с сильным сигналом в верхнем или нижнем диапазоне частот. Автоматический поиск остановится, пока не будет найдена станция.

ЭКСПЛУАТАЦИЯ

В режиме USB или SD-карты:

Кратковременно нажмите кнопку  или  чтобы воспроизвести следующую или предыдущую дорожку.

Нажмите и удерживайте кнопку  или  для быстрой перемотки вперед или назад.

13. BND/AMS

В режиме радио несколько раз нажмите кнопку BND / AMS, чтобы выбрать один из радиодиапазонов: FM 1, FM 2, FM 3, AM1, AM2 в циклической последовательности. Когда вы выбираете полосу, слово F1, F2. На ЖК-дисплее будут отображаться F3 для диапазона FM и A1, A2 для диапазона AM.

Нажмите кнопку BND / AMS в течение нескольких секунд, радио выполнит поиск по текущей частоте и проверяет мощность сигнала, пока не завершится один цикл поиска. Когда 6 станций с самым сильным сигналом будут сохранены под соответствующим номером предварительной настройки в текущем диапазоне.

Кратковременно нажмите кнопку AMS на пульте дистанционного управления, чтобы просканировать каждую предустановленную станцию в каждом диапазоне.

Во время воспроизведения USB или SD кратковременно нажмите кнопку BND / AMS, чтобы войти в режим поиска дорожки, затем поверните ручку VOL, чтобы выбрать номер любимой дорожки с высокой скоростью, затем нажмите кнопку SEL для подтверждения и воспроизведения выбранной дорожки. Если в течение 5 секунд не будет выполнено никаких действий, будет воспроизведен текущий трек.

14. БЕЗ ЗВУКА

Кратковременно нажмите кнопку MUTE, чтобы включить / выключить MUTE, когда он включен, MUTE будет мигать на ЖК-дисплее, и звук не будет выводиться. Повторное короткое нажатие отменит последнее действие.

15. USB ПОРТ

16. РАЗЪЕМ AUX IN

17.

Если вы хотите вставить или удалить SD, перезагрузите устройство, снимите переднюю панель, нажмите кнопку  чтобы отсоединить переднюю панель.

18. СБРОС

Сбросить все параметры до заводских значений по умолчанию. Нажмите кнопку, чтобы отсоединить панель управления от головного устройства и снимите панель управления, затем используйте предмет с острым концом, чтобы воткнуть в отверстие RESET.



Работа Bluetooth

Сопряжение и подключение

Перед использованием устройства Bluetooth в качестве системы громкой связи для мобильного телефона с поддержкой Bluetooth в первый раз необходимо выполнить сопряжение и соединить два устройства следующим образом:

1. В любом режиме перед сопряжением и подключением на ЖК-дисплее мигает логотип BT, указывая на то, что ни одно устройство не подключено. Чтобы начать сопряжение, включите режим BT на своем мобильном телефоне.
2. Когда телефон обнаружит автомобильную аудиосистему, отобразится BOSS 632UAB.
3. Выберите BOSS 632UAB из списка устройств для сопряжения и подключения к автомобильной аудиосистеме. После подтверждения логотип BT перестанет мигать.
4. По завершении сопряжения звук с мобильного телефона автоматически передается в автомобильную аудиосистему при каждом вызове или приеме вызова или при воспроизведении музыки на мобильном телефоне.

Вызов

- Чтобы позвонить, наберите номер прямо с сопряженного мобильного телефона.
- Совершайте вызовы с помощью системы громкой связи Bluetooth.
 - а) При подключении мобильного телефона Bluetooth к автомобильной аудиосистеме громкой связи нажмите кнопку  чтобы перейти в режим набора телефонного номера, затем нажмите кнопки «0 ~ 9», * и # на пульте дистанционного управления, чтобы ввести номер телефона, введенный номер отобразится на ЖК-дисплее.
 - б) Если цифра была введена неправильно, нажмите кнопку **DEL** или  чтобы удалить его.
 - в) Нажмите кнопку  чтобы совершить исходящий звонок.

Повторный набор последнего набранного номера

Нажмите и удерживайте кнопку  на панели управления, чтобы повторно набрать последний набранный номер телефона.

Ответ на вызов

- При вызове мобильного телефона номер входящего телефона отображается на ЖК-дисплее.
- Чтобы принять звонок, нажмите кнопку  на панели управления.

Отклонение или Завершение вызова

Чтобы отклонить вызов, нажмите кнопку .





Переключение звука между автомобилем и телефоном

Во время разговора нажмите ручку / кнопку **VOL**, чтобы переключить источник звука с автомобильной аудиосистемы обратно на мобильный телефон.

Регулировка громкости разговора

- Во время разговора используйте ручку **VOL** для регулировки уровня громкости.
- Используйте кнопку **MUTE**, чтобы отключить звук.

Потоковое аудио (A2DP)

1. Нажмите кнопку /SRC чтобы войти в режим BT и отобразить паузу на ЖК-дисплее.
2. Когда мобильное устройство сопряжено, музыка, воспроизводимая через это устройство, автоматически будет слышна через автомобильную аудиосистему.
3. Нажмите кнопку  или  для воспроизведения следующей или предыдущей песни / файла на мобильном телефоне.
4. Нажмите кнопку  чтобы приостановить или возобновить воспроизведение музыки.

ГК «Альбатрос», официальный дистрибьютор в РФ, <http://bossaudio.su/>

ДИСТАНЦИОННОЕ УПРАВЛЕНИЕ

Названия и расположение кнопок

1. Кнопка питания
2. BAND или кнопка
3. >|| или 1 кнопка
4. + 10 или 6 кнопка
5. INT (intro) или 2 кнопка
6. MUTE или кнопка DEL
7. 10 или 5 кнопка
8. RPT (повтор) или 3 кнопка
9. AMS (автоматический поиск музыки) или кнопка 9
10. Кнопка LOUD (громкость) или 8
11. CLK (часы) или кнопка
12. Кнопка VOL (громкость)
13. Кнопка SEL (выбор)
14. Кнопка PREV (предыдущий)
15. RDM (случайный) или 4 кнопка
16. ST (стерео) или 7 кнопка
17. Кнопка NEXT
18. SRC (источник) или кнопка
19. EQ (эквалайзер) или кнопка 0
20. Кнопка LOC (местный)

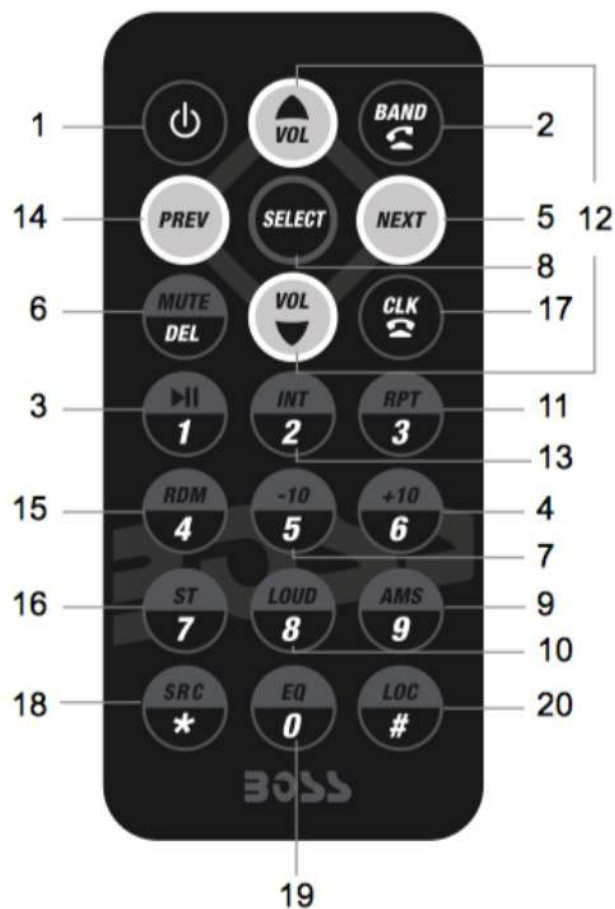

Примечание. Чтобы управлять пультом дистанционного управления, вытащите пластик из батарейного отсека на задней стороне пульта дистанционного управления. Затем направьте пульт дистанционного управления на агрегат и начните.

ДИСТАНЦИОННОЕ УПРАВЛЕНИЕ

Удаление защитной пленки

Пульт дистанционного управления поставляется с изолирующей пленкой, прикрепленной к нижней части пульта дистанционного управления, как показано справа. Пульт дистанционного управления не будет работать, пока не будет удалена изолирующая пленка.

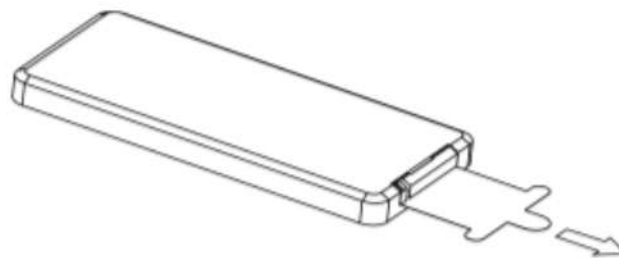

Замена литиевой батареи

1. Когда литиевая батарея разряжается, замените ее, как показано справа.
2. Нажмите и удерживайте подвижный блок в направлении, указанном стрелкой 1. В то же время вытащите держатель из пульта дистанционного управления в направлении, указанном стрелкой 2.
3. Замените старую ячейку новой, убедившись, что полярность (+) направлена вверх.
4. Снова вставьте держатель в пульт дистанционного управления.

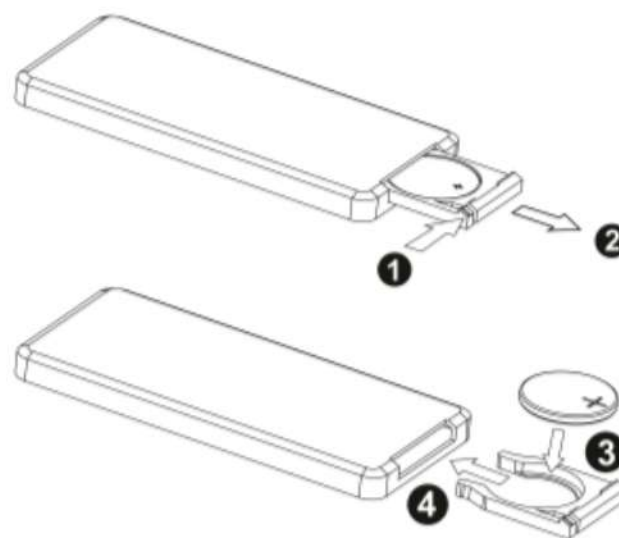

- Утечка элементов может вызвать повреждение пульта дистанционного управления.
- Не бросайте элементы в огонь, это может вызвать взрыв.
- Храните элементы батареи в недоступном для детей месте.

Пульт дистанционного управления

Расположите излучающее окно пульта дистанционного управления по направлению к сенсорному окну устройства.

- Рабочий угол приема дистанционного управления на передней панели составляет около 30 градусов.
- Расстояние между излучающим окном пульта дистанционного управления и окном сенсора устройства должно быть меньше 5 метров.

УСТРАНЕНИЕ НЕПОЛАДОК

Если вы подозреваете, что что-то не так, немедленно выключите питание. Не используйте устройство в ненормальном состоянии, например, без звука, с дымом или неприятным запахом, это может привести к пожару или поражению электрическим током.

Немедленно прекратите использовать его и позвоните в магазин, где вы его купили. Никогда не пытайтесь отремонтировать устройство самостоятельно, потому что это опасно.

▪ Общее

Нет питания или звука

Выключатель двигателя автомобиля не включен. Поверните ключ автомобиля в положение ACC или ON.
Кабель подключен неправильно. Проверьте соединение.
Перегорел предохранитель. Замените предохранитель. Проверьте громкость или отключите звук.

▪ РАДИО

В эфире много статики

Станция или сигнал слишком слабый.
Выберите другие станции с более сильным уровнем сигнала.

Предустановленная станция

Кабель аккумулятора подключен неправильно.
Подключите кабель аккумулятора к клемме, которая всегда находится под напряжением.

▪ USB / SD

USB или SD-карта подключается, но нет звука

Плохое соединение USB или SD-карты.
Выньте и снова вставьте.
USB или SD-карта повреждена или внутри нет музыкального файла.
Смените на другой USB или SD-карту или запишите музыку на нее.

ТЕХНИЧЕСКИЕ ХАРАКТЕРИСТИКИ

Общее

Требования к источнику питания:	DC 12 В
Максимальная выходная мощность:	50 Вт x 4 канала
Сопротивление динамика:	4-8 Ом
Размеры устройства (ШxВxГ):	7,0 x 2,0 x 3,8 дюйма
Вес:	1,54 фунта (0,7 кг)
Предохранитель:	15 А

РАДИО

FM

Диапазон частот США / ЕВРОПА:	87,5 МГц - 107,9 МГц / 87,5 МГц - 108,0 МГц
Шаг канала:	200 кГц / 50 кГц

AM

Диапазон частот США / ЕВРОПА:	530 кГц - 1710 кГц / 522-1620 кГц
Шаг канала:	10 кГц / 9 кГц

USB

Используемые аудиоформаты	MP3/WMA
Выход предусилителя	Спереди и сзади
Частотная характеристика	20 Гц - 20 кГц
Соотношение сигнал / шум	60 дБ

BT

Поддерживаемый BT профиль	Headset, Handsfree and A2DP & AVRCP profiles
Диапазон частот	Спектр 2,4 ГГц

USER'S MANUAL

632UAB

BLUETOOTH® | MP3-COMPATIBLE DIGITAL MEDIA AM/FM RECEIVER



BOSS Audio Systems

3451 Lunar Court • Oxnard, CA 93030

www.bossaudio.com | 805.322.8794

tech support: www.bossaudio.com/support/technical-support



0516

iPod® / iPhone® are trademarks of Apple, Inc. registered in the U.S. and other countries.
BOSS Audio Systems is not affiliated with Apple, Inc.

The Bluetooth® word mark and logos are registered trademarks owned by Bluetooth SIG, Inc. and any use of such marks by BOSS Audio Systems is under license. Other trademarks and trade names are those of their respective owners.