

# Руководство Пользователя

## BRRC34

RECOIL SERIES  
BLUETOOTH® | 34" AMPLIFIED SOUNDBAR SYSTEM



34  
INCH



**BOSS**<sup>®</sup>  
AUDIO SYSTEMS

**REBEL**  
POWER SPORTS

1

## Спасибо, за приобретение звуковой системы BBRC34 от BOSS.

Пожалуйста, внимательно ознакомьтесь с данной инструкцией, чтобы избежать ошибок при эксплуатации.

После этого сохраните ее в надежном месте для дальнейшего использования.

### Комплектация

1 – Система Колонок BBRC34

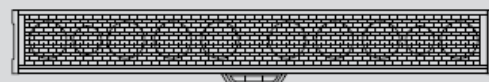

1 – Мультифункциональный Bluetooth  
Контроллер и крепление для него

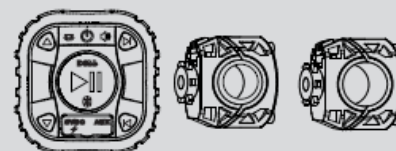

1 – Набор для монтажа на ребро рамы  
диаметром 3,8см

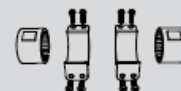

1 – Набор для монтажа для ребер диаметром  
4,4см \ 5см

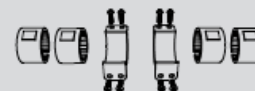

1 – Кабель питания для быстрого  
подключения



1 – Руководство пользователя \ Постер



1 – Гарантийный Талон



### Информация для пользователя



# Bluetooth

Торговая марка и логотип The Bluetooth® - собственность Bluetooth SIG, Inc.

Другие торговые марки и названия - собственность их владельцев.

**Декларация соответствия FCC**

Данное устройство соответствует пункту 15 правил FCC Устройство удовлетворяет двум следующим требованиям:

- (1) Устройство не нарушает функционирование других устройств
- (2) Функционирование может быть нарушено посторонними факторами

Этот передатчик не должен находиться рядом или использоваться совместно с другими передатчиками и антеннами. Не допускается демонтаж или замена антенны Bluetooth пользователем. Данное устройство соответствует лимитам радиационного излучения заданным FCC/IC, а также лимитам радиоизлучения и стандарту RSS-102 заданным IC. Устройство очень слабо излучает в радиодиапазоне, поэтому считается соответствующим без теста на максимально допустимый уровень излучения. Однако, предпочтительно устанавливать устройство так, чтобы излучатель находился как минимум в 20 см от тела (исключая конечности). Изменение и модификация оборудования без соответствующего разрешения может привести к его конфискации.

**Примечание:** Данное устройство прошло тест на соответствие классу В цифровых устройств, согласно пункту 15 правил FCC. Эти стандарты были разработаны, чтобы обеспечить защиту от вредоносных помех в домашних инсталляциях. Данное устройство использует излучение на радиочастотах и при использовании в нарушение этих инструкций может вызывать вредоносные помехи для радиосвязи. В отдельных случаях возможно возникновение таких помех. Если устройство вызывает помехи в теле и радиосвязи, что можно определить выключив и включив устройство, пользователь может попытаться устранить помехи следующими методами:

- Переориентируйте или перенесите принимающую антенну.
- Увеличьте дистанцию между устройством и антенной.
- Включите устройство в другую розетку, которая не подключена к тому же контуру, что и антенна.
- Проконсультируйтесь с продавцом или профессиональным теле/радиотехником.

**ПРЕДУПРЕЖДЕНИЕ!**

Вы можете подвергнуться воздействию вредоносного излучения при попытке перенастроить или изменить данное устройство.

## Безопасность

- Не отвлекайтесь на управление вашей аудиосистемой во время вождения. Это может подвергнуть риску вашу жизнь и жизнь окружающих.
- Если вы заметите дым, странные звуки или запахи, исходящие от данного устройства, немедленно отключите питание и проконсультируйтесь с поставщиком, либо обратитесь в сервисный центр **BOSS**. Дальнейшее использование устройства в такой ситуации может привести к не подлежащей ремонту поломке всей аудиосистемы.
- Выставьте уровень громкости на минимум, затем медленно повышайте его, пока не найдете уровень при котором вы будете слышать музыку без искажений и дискомфорта.
- **ПРОЯВЛЯЙТЕ ОСТОРОЖНОСТЬ:**
  - Всегда выставляйте уровень громкости так, чтобы слышать что происходит вокруг.
  - В потенциально опасных ситуациях будьте внимательны и при возможности отключите колонки.

## Меры предосторожности при установке

**ВНИМАНИЕ** - *Проконсультируйтесь с квалифицированным специалистом перед установкой*

- Не пытайтесь устанавливать или обслуживать данный продукт самостоятельно. Установка и обслуживание данного устройства лицами без соответствующий профессиональной подготовки и опыта работы с электроникой и автомобильными аксессуарами, может быть опасным и подвергнуть вас риску удара током, травмы и другим угрозам.
- При необходимости обращайтесь в сервисный центр **BOSS AUDIO SYSTEMS**
- В *качестве* источника питания может использоваться прикуриватель или дополнительный порт питания вездехода. Кроме того устройство можно подключить напрямую к аккумулятору через реле или переключатель.
- При подключении напрямую к аккумулятору, прежде всего отключите кабель от минусовой клеммы аккумулятора.
- Кабель заземления должен быть не длиннее 45 см. (Сверьтесь со схемой)
- Хотя **BRRC34** создан для любых погодных условий, устройство не следует погружать под воду ни при каких обстоятельствах.
- Используйте только крепления идущие в комплекте с *устройством*.
- Очищайте только специальными чистящими средствами или теплой водой, используя губку или ткань. Никогда не используйте ничего другого, особенно чистящие устройство высокого давления, ножи и бензин.



## ПРЕДУПРЕЖДЕНИЕ!

Использование других методов установки может привести к утере гарантии.

4

## Многофункциональный Контроллер (МФК)

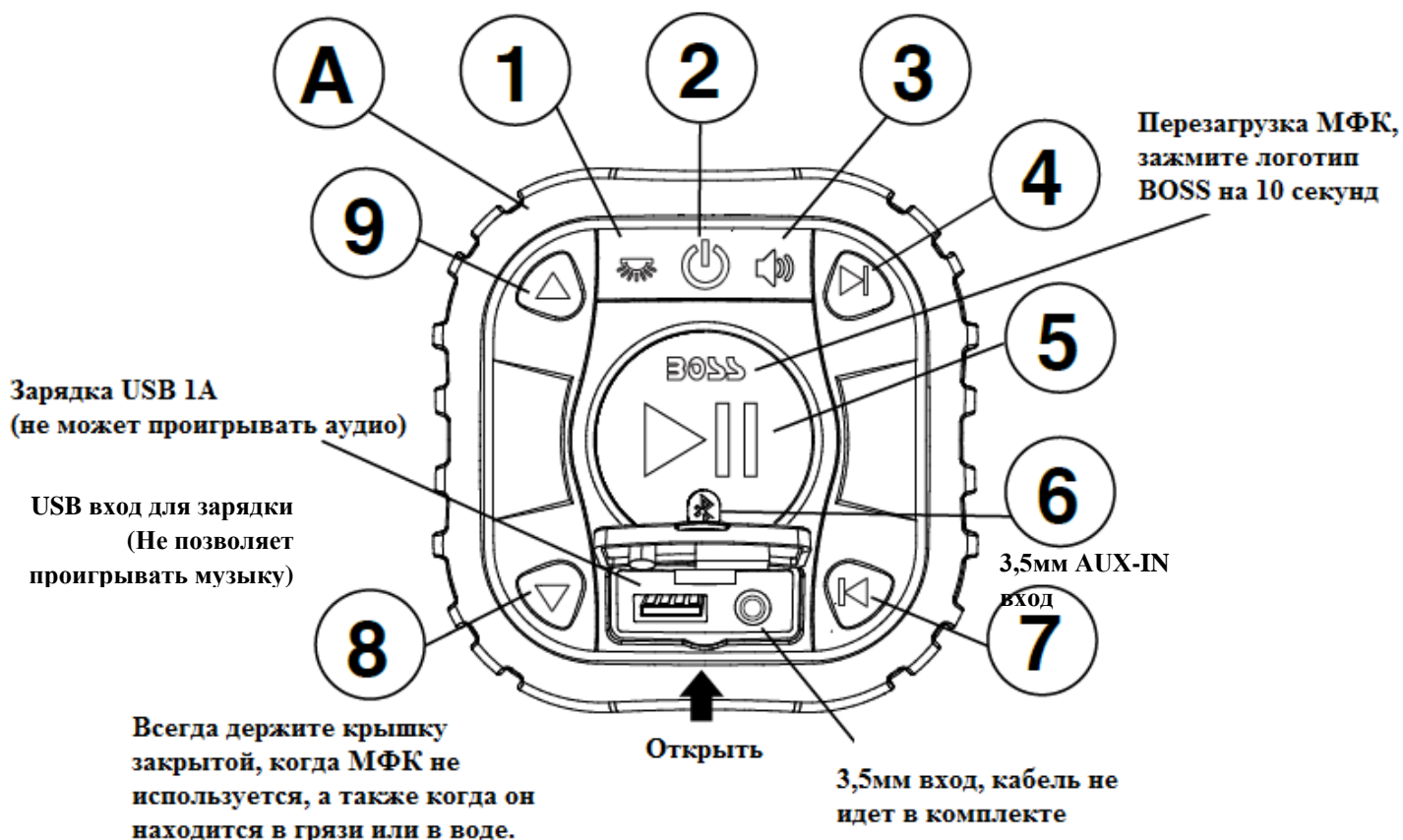

- A** МФК – многофункциональный контроллер
- 1** Включить\Выключить LED освещение (автоматически выключается через 10 минут после выключения МФК)
- 2** Включить\Выключить аудиосистему – зажмите на 3 секунды
- 3** Опции Эквалайзера – пресет 1 по умолчанию. Зажмите на 3 секунды.
- 4** Следующий Трек – Зажмите чтобы промотать
- 5** Проигрывание\Пауза – Выключить звук в режиме 3,5мм порта
- 6** Индикатор Сопряжения Bluetooth Синего Цвета \ Индикатор 3,5мм порта Красного Цвета
- 7** Предыдущий Трек – Зажмите чтобы промотать назад
- 8** Уменьшить Громкость
- 9** Увеличить Громкость

## Использование Bluetooth

5

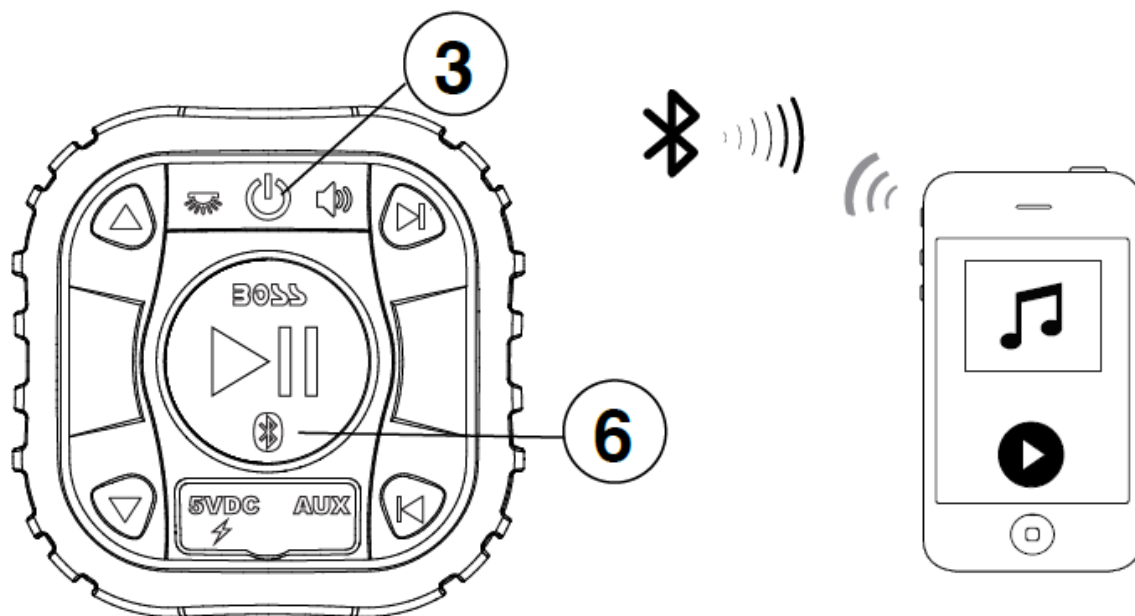

### Поиск нового соединения и сопряжение устройств

1) Включите МФК, зажав кнопку Питания(3) на 3 секунды, затем зажмите кнопку Bluetooth (6) на 3 секунды, синий индикатор начнет быстро мерцать, сигнализируя что МФК готов к сопряжению.

Примечание: У вас есть 2 минуты, прежде чем вам придется повторить процедуру.

2) Теперь МФК в режиме сопряжения:

Пользователи Android:

- a. Зайдите в меню Настройки
- b. Выберите пункт Bluetooth
- c. Включите Bluetooth и нажмите Сканировать
- d. В списке доступных устройств появится BOSS REBEL UTV
- e. При необходимости введите пароль «0000»

Пользователи iOS:

- a. Зайдите в меню Настройки
- b. Выберите пункт Bluetooth
- c. Включите Bluetooth
- d. Выберите пункт BOSS REBEL UTV
- e. При необходимости введите пароль «0000»

3) Если вы не видите пункта BOSS AUDIO ATV повторите предыдущие шаги, чтобы обновить список устройств

4) Когда сопряжение будет завершено вы услышите звуковой сигнал и сможете транслировать музыку с вашего проигрывателя на МФК.

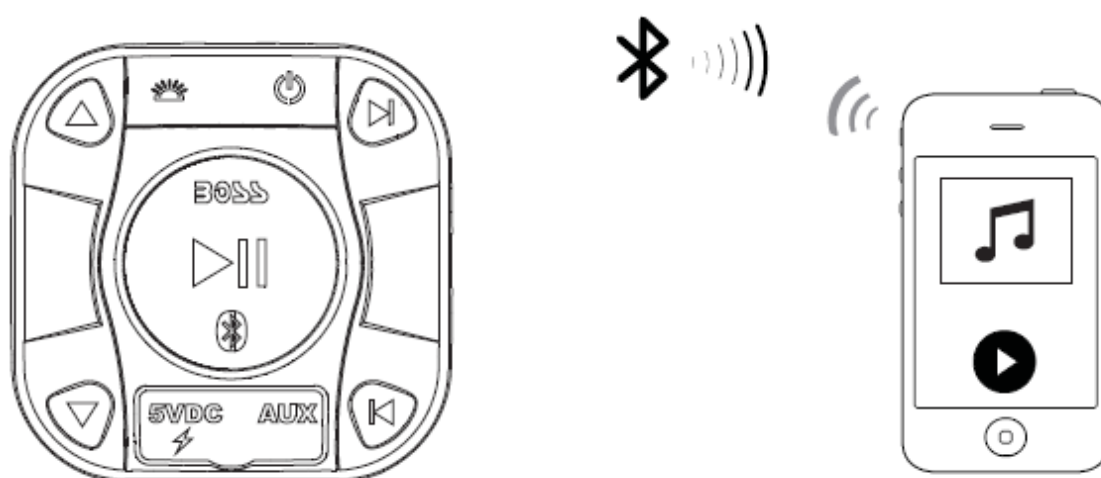

### Переподключение

- 1) Включите МФК и последнее устройство которое было сопряжено с ним.
- 2) Переподключение произойдет автоматически.
- 3) Если вы ранее сопрягали ваше устройство с МФК, но это не последнее устройство которое было сопряжено со звуковой системой:
  - a. Убедитесь, что система не сопряжена с другими устройствами
  - b. Войдите в меню Bluetooth на вашем устройстве
  - c. В списке доступных устройств будет отображаться пункт BOSS REBEL UTV
  - d. Выберите его чтобы переподключиться
- 4) Если устройство окажется вне зоны действия передатчика, оно автоматически отключится от Bluetooth
  - a. Если устройство не переподключится автоматически, снова оказавшись в зоне действия, выберите BOSS REBEL UTV в списке Bluetooth подключений на вашем устройстве.
  - b. МФК переподключится к устройству
- 5) Если вы отключите Bluetooth на вашем устройстве вам придется снова выбрать BOSS REBEL UTV в списке Bluetooth подключений высшего устройства, чтобы переподключиться к МФК

**Заметка: МФК может запомнить до 8 устройств, чтобы очистить память подключений, нажмите кнопку Питания (2) на 10 секунд.**



Чтобы ваш аккумулятор не разряжался при использовании звуковой системы, держите мотор включенным. Использование системы при выключенном моторе может привести к разрядке аккумулятора.

7

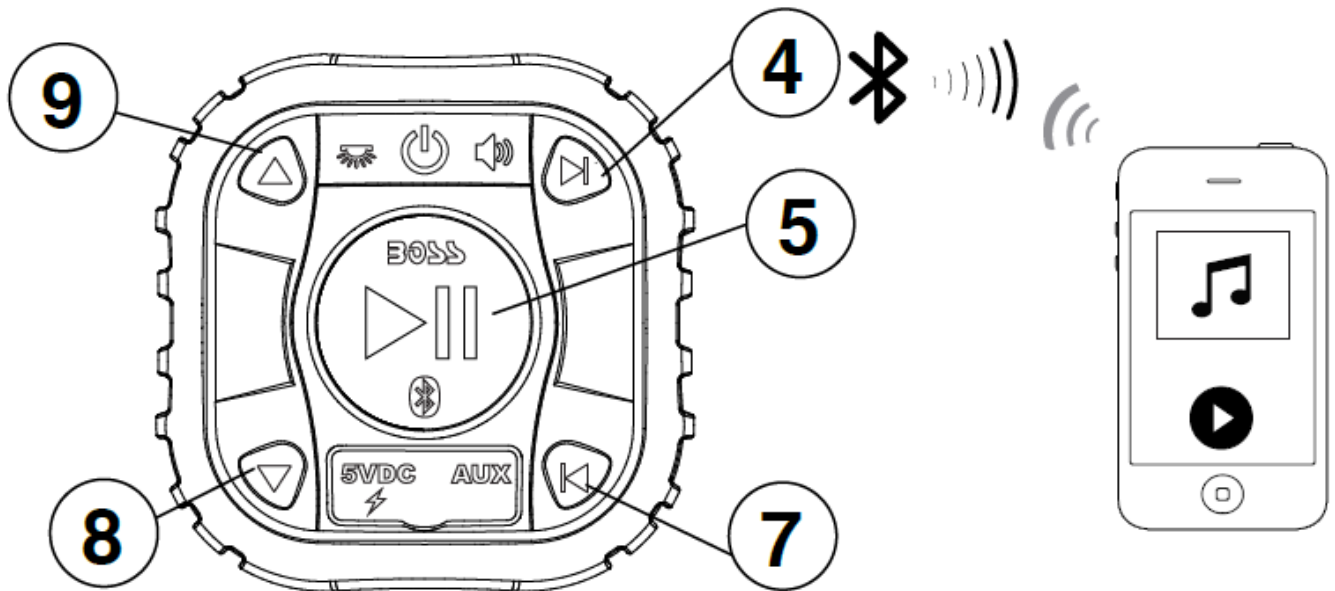

### Управление воспроизведением

- 1) Нажмите на кнопку Проигрывание/Пауза(5) на МФК, чтобы начать или приостановить проигрывание музыки. Либо, вы можете использовать интерфейс проигрывателя вашего устройства.
- 2) Чтобы перейти к следующему треку, нажмите кнопку следующий трек(4).
- 3) Чтобы перейти к предыдущему треку, нажмите кнопку предыдущий трек(7).

### Управление громкостью

- 4) Чтобы повысить громкость нажмите и держите кнопку следующий трек(9) 2-3 секунды.
- 5) Чтобы понизить громкость нажмите и держите кнопку предыдущий трек(8) 2-3 секунды.

Примечание: если Bluetooth или 3,5мм вход отключены больше чем 10 минут, МФК автоматически выключится. Однако когда вы не пользуетесь аудио системой, вам следует отключать ее используя кнопку ACC, чтобы она не разряжала аккумулятор транспортного средства.



Убедитесь, что вы выставили уровень громкости Bluetooth на 100%, прежде чем убирать ваше устройство.



## Использование входа AUX-IN

8

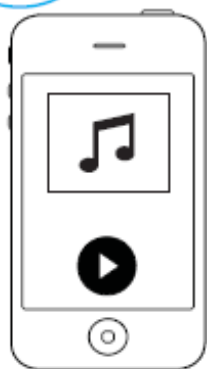

Ваше Устройство

МФК может проигрывать аудио с любого устройства имеющего 3,5мм вход

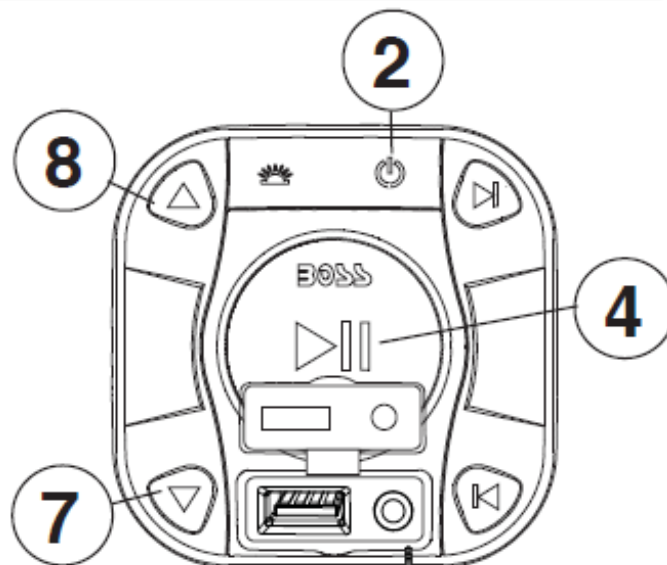

Поднимите, чтобы открыть

Всегда закрывайте крышку, когда входы не используются  
Никогда не пользуйтесь входами в грязи или воде

### Использование МФК с кабелем AUX

- 1) Включите МФК, зажав кнопку Питания (2) на 3 секунды.
- 2) Отключите сопряженное устройство, выключив на нем Bluetooth.
- 3) Включите двухсторонний кабель в 3,5мм вход вашего устройства и в 3,5мм вход на передней панели МФК. LED загорится красным, сигнализируя о включении режима AUX-IN.
- 4) Закрепите провод и зафиксируйте ваше устройство.

### Управление громкостью

- 5) Чтобы повысить громкость нажмите и держите кнопку следующий трек(8) 2-3 секунды.
- 6) Чтобы понизить громкость нажмите и держите кнопку предыдущий трек(7) 2-3 секунды.
- 7) Чтобы выключить звук нажмите на кнопку Проигрывание(Пауза) (4)



Убедитесь, что вы выставили уровень громкости наушников на 100%, прежде чем убирать ваше устройство.

## Подготовка к установке



Чтобы избежать короткого замыкания, отсоедините все провода от минусовой клеммы аккумулятора перед установкой. Используйте устройства только с аккумулятором на 12 вольт и минусовым заземлением. В противном случае возможны поломки и возгорания.

При замене предохранителя, используйте только предохранители, чей рейтинг совпадает с указанным в инструкции. Чтобы избежать коротких замыканий, замотайте все оголенные провода изолентой. Особенно важно изолировать свободные концы проводов, которые часто вызывают короткие замыкания. При подключении других устройств к ATV95LED, сверяйтесь с руководством пользователя для подключенного устройства. Черный кабель - это кабель заземления, его необходимо подключить в первую очередь. Убедитесь что кабель заземления надежно присоединен к металлическому элементу на кузове вездехода или напрямую к аккумулятору, если корпус вашего вездехода не заземлен. Каждый из кабелей заземления должен быть присоединен к корпусу отдельно на разных винтах. Если крепление кабеля заземления расшатается или сломается, это может привести к возгоранию или неполадкам.

## Панель Управления



Включение \  
Выключение Звук

Индикатор Статуса  
Белый = Вкл.  
Красный = Ожидание

LED Освещение - Вкл. \ Выкл.



### ВНИМАНИЕ!

Чтобы сохранить заряд батареи, освещение автоматически выключается через 10 минут после выключения МФК.

## Установка МФК

10

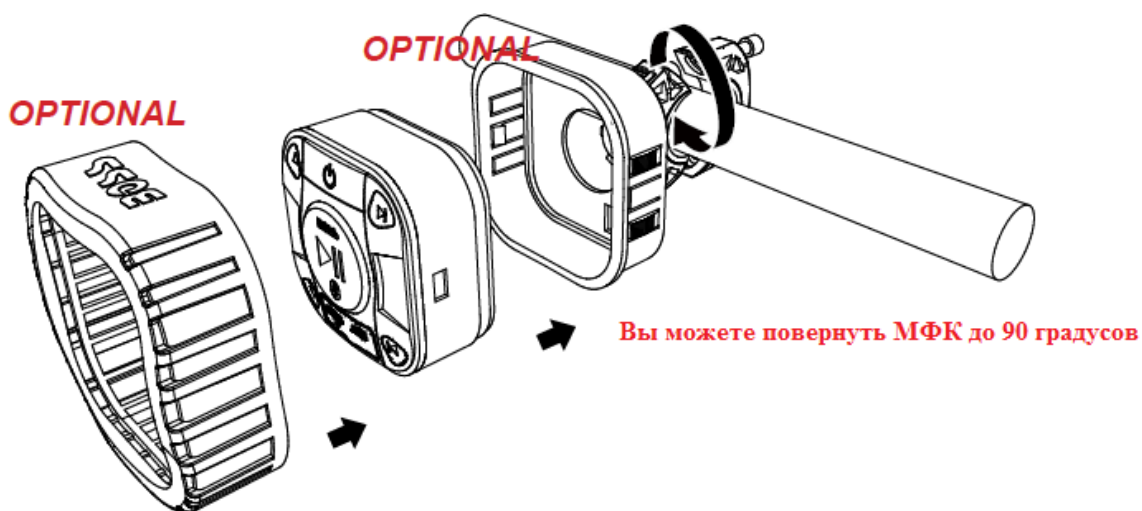

Крепеж для круглого элемента корпуса

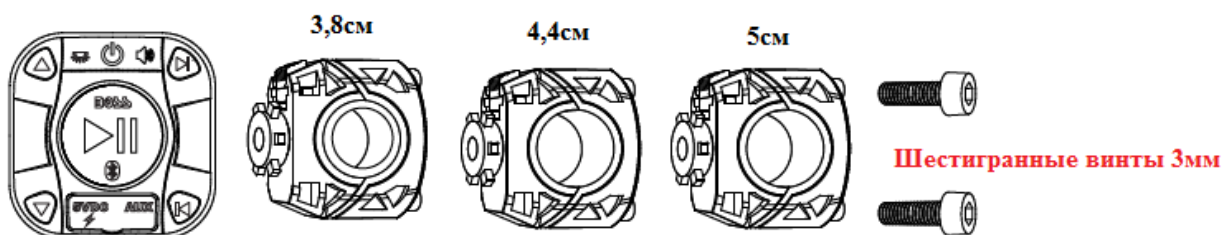

### Монтажная Подложка



- 1) Проверьте глубину установки перед вырезанием отверстия
- 2) Используйте подложку как образец для отверстия
- 3) Точно вырежьте отверстие
- 4) Вставьте подложку в отверстие и закрепите с помощью отсечек
- 5) Можете дополнительно закрепить используя силиконовый клей
- 6) Вставьте МФК в подложку

### Монтаж на Поверхность

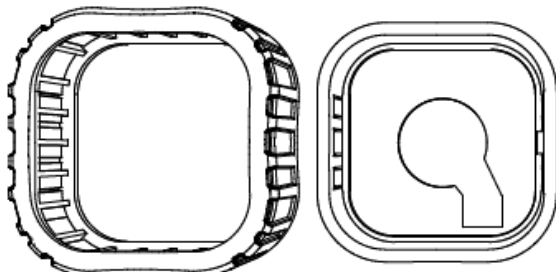

- 1) Проверьте глубину установки перед вырезанием отверстия
- 2) Используйте подложку как образец для отверстия
- 3) Точно вырежьте отверстие для проводки
- 4) Наденьте резиновый кожух на подложку и зафиксируйте винтами
- 5) Вставьте МФК в подложку

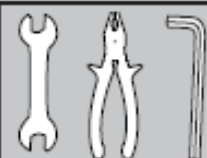

**Необходимые инструменты:**  
Гаечный ключ или плоскогубцы  
Шестигранная отвертка  
Обжимка

**Опционально:**  
Пила

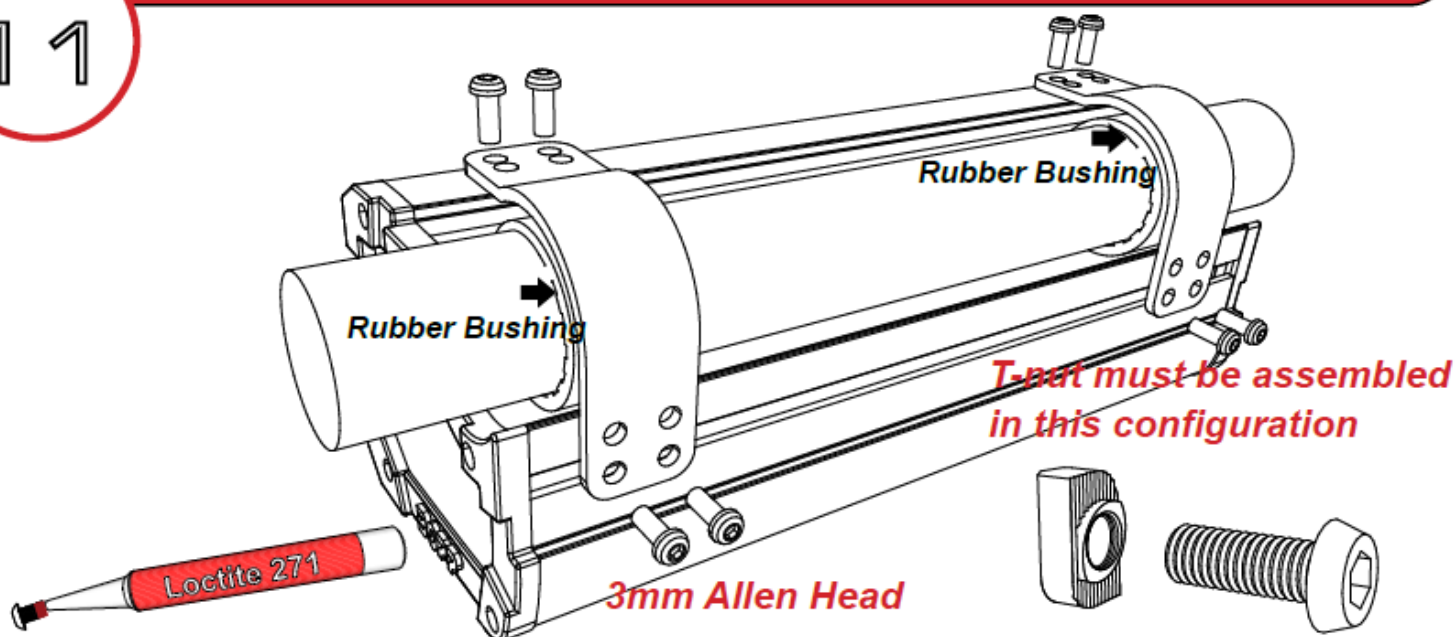

## Части для установки

### Резиновые Подкладки

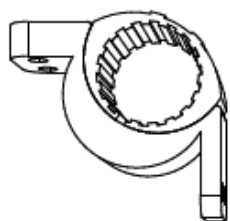

3,8см



4,4см



5см

### Брекеты

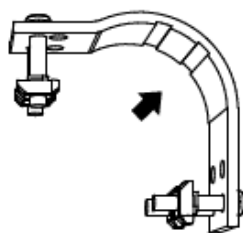

3,8см

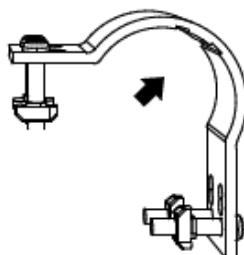

4,4см и 5см

В некоторых случаях вам может потребоваться уплотняющая лента, которую вы можете легко купить в любом магазине хозяйственных товаров

- 1) Определите диаметр рамы вашего средства передвижения и установите на нее резиновые подкладки.
- 2) Поставьте на них brackets и совместите зацепы на brackets и подкладках.
- 3) Смажьте шестигранные болты прилагающейся смазкой, дайте ей высохнуть 20 минут, затем плотно затяните болты, используя гайки.
- 4) Убедитесь, что все болты затянуты плотно и гайки правильно сидят в крепежных отверстиях.

### ВНИМАНИЕ!!



Периодически необходимо проверять крепеж устройства, чтобы убедиться что оно закреплено надежно

# Диаграмма Проводки

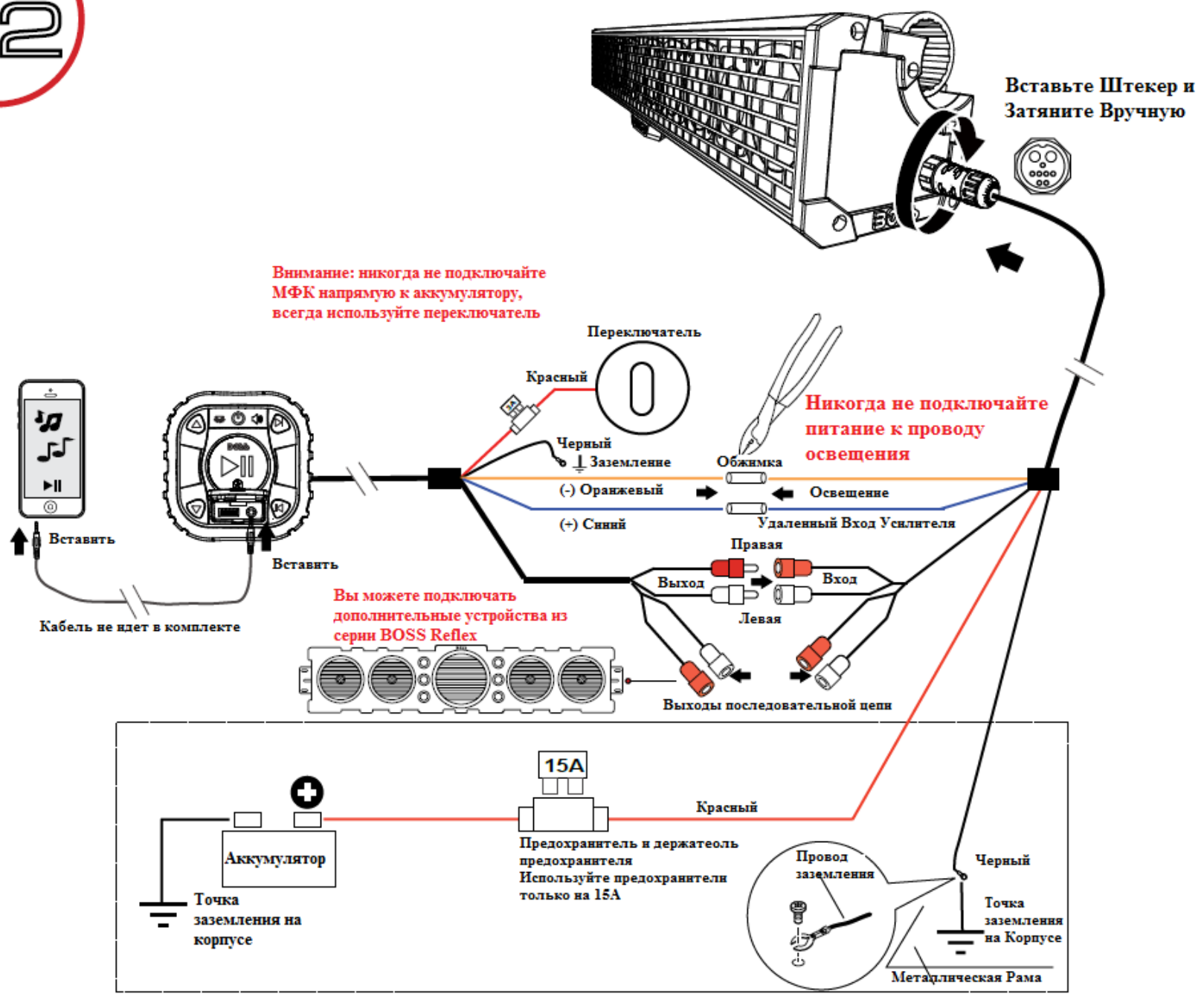

## Технические Характеристики

### Размеры:

**858мм x 126,5мм x 141мм**

### Вес:

**9кг**

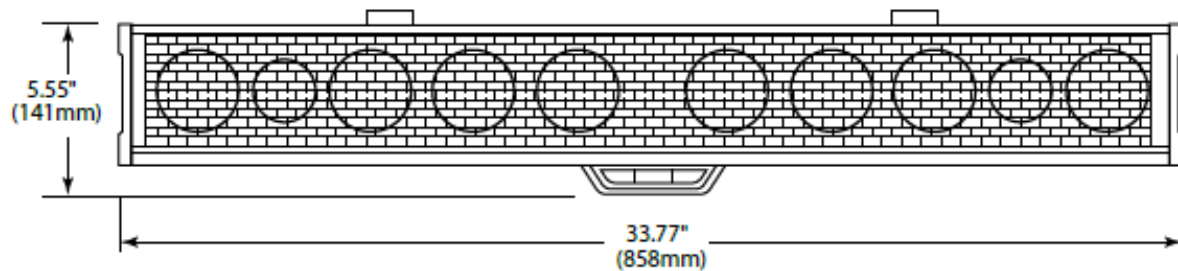
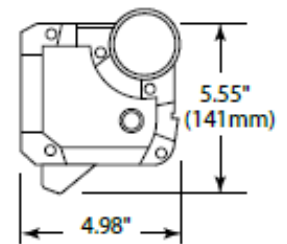

### Bluetooth

Версия: 4.1

A2DP \AVRCP\GATT

Радиус: 10м Класс 2

DSP на 20 диапазонов: 4 Пресетовых Эквалайзера

Выход RCA: 2В RMS

### Колонки

Размер: 76,2мм

Тип Рупора: PP Углерод

Твитер: 1' SOFT DOME

### Усилитель

Максимальная мощность: 700Вт

Входной импеданс: 10кОм

Диапазон Частот: 45Гц-25кГц

### Общие Характеристики

Питание: 14,4В постоянный ток (допустимо 10-16В)

Максимальная Сила Тока: 12,7А

USB зарядка: 1А при 5В постоянного тока +/- 5%

Предохранитель: 15А типа АТО

Цвет: Черный

Вес: 9кг

Размеры в см: 85.8 x 12.6 x 14.1

Температура Хранения: от -15°C до 80°C

Рабочая Температура: от -10°C до 60°C

# BOSS® AUDIO SYSTEMS

BOSS Audio Systems  
3451 Lunar Court • Oxnard, CA 93030

[www.bosssaudio.com](http://www.bosssaudio.com) | 805-322-8794

Tech Support: [www.bosssaudio.com/support/technical-support](http://www.bosssaudio.com/support/technical-support)



iPod / iPhone are trademarks of Apple Inc. registered in the U.S. and other countries.  
Android is a trademark of Google Inc. registered in the U.S. and other countries.  
BOSS Audio Systems is not affiliated with Apple Inc. or Google Inc.

All rights reserved. No part of this publication may be reproduced, distributed, or transmitted in any form or by any means, including photocopying, recording, or other electronic or mechanical methods, without the prior written permission of BOSS AUDIO Inc.

Copyright © 2017 BOSS AUDIO Inc.

317 VER:1.1 EN

